

# EQUINOX<sup>®</sup>

700 | 900

Arahan Manual

POWERED BY **Multi-IQ**  
Simultaneous Multi-Frequency Technology

  
**MINELAB**

# Kandungan

## Bermula

Permulaan Pantas .....	5
Gambaran Keseluruhan Alat Ganti .....	6
Aplikasi Pelindung Skrin .....	6
Kawalan .....	7
Paparan .....	8
Pengenalan kepada Mod Carian .....	9
Memilih Mod Carian yang Betul .....	9
Menetapkan Semula Profil .....	9

## Mod Carian

Taman .....	11
Padang .....	12
Pantai .....	13
Emas* .....	14

## Tetapan Umum

Tetapan Global dan Setempat .....	16
Frekuensi .....	17
Menukar Frekuensi .....	17
Operasi Multi-IQ .....	17
Operasi Frekuensi Tunggal .....	17
Frekuensi dan Mod Carian .....	17
Kepekaan .....	18
Melaraskan Tahap Kepekaan .....	18
Tolok Kedalaman .....	19
Pencahayaan .....	20
Lampu Belakang .....	20
Lampu Suluh .....	20
Getaran .....	21
Menghidupkan/Mematikan Getaran Induk .....	21
Menghidupkan/Mematikan Getaran Kawasan Nada .....	21
Profil Pengguna* .....	22
Menyimpan Profil Pengguna .....	22
Menghidupkan/Mematikan Profil Pengguna .....	22

## Menu Tetapan

Navigasi Menu Tetapan .....	24
Navigasi Menu Tetapan .....	24
Mengakses Tetapan Lanjutan .....	24
Pembatalan Hingar .....	25
Pembatalan Hingar Automatik .....	25
Pembatalan Hingar Manual* .....	25
Imbangan Daratan .....	26
Imbangan Daratan Automatik .....	26
Imbangan Daratan Manual .....	27
Menjejak Imbangan Daratan .....	27
Melaraskan Kelantangan .....	28
Melaraskan Kelantangan .....	28
Kelantangan Nada (Tetapan Lanjutan) .....	29
Melaraskan Kelantangan Nada .....	29
Tahap Ambang .....	30
Melaraskan Tahap Ambang .....	30
Nada Ambang 'Rujukan' .....	30
Nada Ambang 'Benar' .....	31
Pic Ambang* (Tetapan Lanjutan) .....	32
Melaraskan Pic Ambang .....	32
Nada Sasaran .....	33
Memilih Tetapan Nada Sasaran .....	33
Menukar Bilangan Nada Sasaran .....	33
Pic Nada (Tetapan Lanjutan) .....	34
Melaraskan Pic Nada – 1, 2, atau 5 Nada .....	34
Melaraskan Pic Nada – Semua Nada .....	35
Terima/Tolak .....	36
Mencipta Corak Beza Layan .....	36
Terima atau Tolak Sasaran Selepas Pengesanan .....	36
Semua Logam .....	36
Putus Nada (Tetapan Lanjutan) .....	37
Melaraskan Putus Nada .....	37
Kelajuan Pemulihan .....	38
Melaraskan Kelajuan Pemulihan .....	38
Kadar Ayunan .....	38
Pincang Besi (Tetapan Lanjutan) .....	39
Cara Pincang Besi Berfungsi .....	39
Memilih Tetapan Pincang Besi .....	39

\* EQUINOX 900 sahaja

# Kandungan *[Bersambung]*

## Pengenalpastian, Pengesanan Tepat & Pemulihan Sasaran

<b>Pengenalpastian Sasaran</b> .....	41
Nombor Pengenalpastian Sasaran.....	41
Skala Beza Layan.....	41
<b>Pengesanan Tepat</b> .....	42
Visualisasi Mod Pengesanan Tepat.....	42
Mencari Sasaran Menggunakan Mod Penentuan Tepat.....	42
Mencari Sasaran Secara Manual.....	43

## Fon Kepala, Bateri & Pengecasan

<b>Fon Kepala Wayarles</b> .....	45
Fon Kepala Wayarles ML 85.....	45
Menggandingkan Fon Kepala Wayarles.....	45
Menyambungkan Semula Fon Kepala yang Digandingkan Sebelum ini.....	45
Penunjuk Audio Wayarles.....	45
<b>Fon Kepala Berwayar</b> .....	46
Menyambungkan Fon Kepala Berwayar.....	46
Menyambungkan Fon Kepala Kalis Air.....	46
Perendaman Soket Fon Kepala.....	46
<b>Bateri dan Pengecasan</b> .....	47
Maklumat dan Keselamatan Pengecas.....	47
Mengecas Bateri.....	47
Penunjuk Aras Bateri.....	48
Menggunakan Bank Kuasa.....	48
Penyelenggaraan Bateri.....	48

## Ralat & Penyelesaian Masalah

<b>Kod Ralat</b> .....	50
Ralat Putus Sambungan Gegeleung.....	50
Ralat Sistem.....	50
Ralat Bateri Amat Rendah.....	50
<b>Penyelesaian Masalah Umum</b> .....	51

## Keselamatan, Penjagaan dan Penyelenggaraan

<b>Penjagaan dan Keselamatan Pengesan</b> .....	54
Penjagaan dan Keselamatan Am.....	54
Penyelenggaraan Alat Ganti.....	55

## Spesifikasi, Pratetap & Pematuhan

<b>Spesifikasi Teknikal</b> .....	57
<b>Tetapan Lalai</b> .....	58
<b>Penetapan Semula Kilang</b> .....	60

### **⚠ AWAS**

Sebelum memasang, mengecas atau menggunakan pengesan anda buat kali pertama, baca amaran dan maklumat keselamatan yang disenaraikan dalam bahagian berikut:

- ▶ "Maklumat dan Keselamatan Pengecas" (muka surat 47)
- ▶ "Penjagaan dan Keselamatan Umum" (muka surat 54)

# Bermula

---



# Permulaan Pantas



Sebelum penggunaan pertama, anda disyorkan supaya mengecas bateri sepenuhnya selama 6 jam (muka surat 47).

# 1

## HIDUPKAN

Tekan butang Kuasa di sisi panel kawalan.

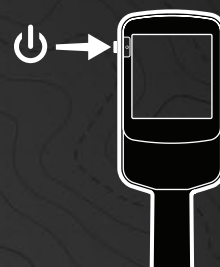

# 2

## PILIH MOD CARIAN

Pilih Mod Carian yang sesuai dengan lokasi pengesanan anda dan jenis sasaran yang diinginkan.

Lihat "Pengenalan kepada Mod Carian" di mukasurat 9 untuk mendapatkan maklumat lanjut tentang cara untuk memilih Mod Carian yang paling sesuai.



# 3

## PEMBATALAN HINGAR

Pilih Pembatalan Hingar daripada Menu Tetapan, kemudian tekan  untuk memulakan Pembatalan Hingar Automatik. Ini akan mengambil masa kira-kira 5 saat untuk diselesaikan.



# 4

## PERGI MENGESAN

Tekan  untuk kembali ke Skrin Kesan, dan mula mengesan!



Jika terdapat hingar daratan yang berlebihan selepas melengkapkan langkah Mula Pantas, lakukan Imbangan Daratan (muka surat 27).

Jika hingar yang berlebihan masih dialami, cuba kurangkan sedikit tahap Kepekaan (muka surat 18).

\* EQUINOX 900 sahaja

# Gambaran Keseluruhan Alat Ganti

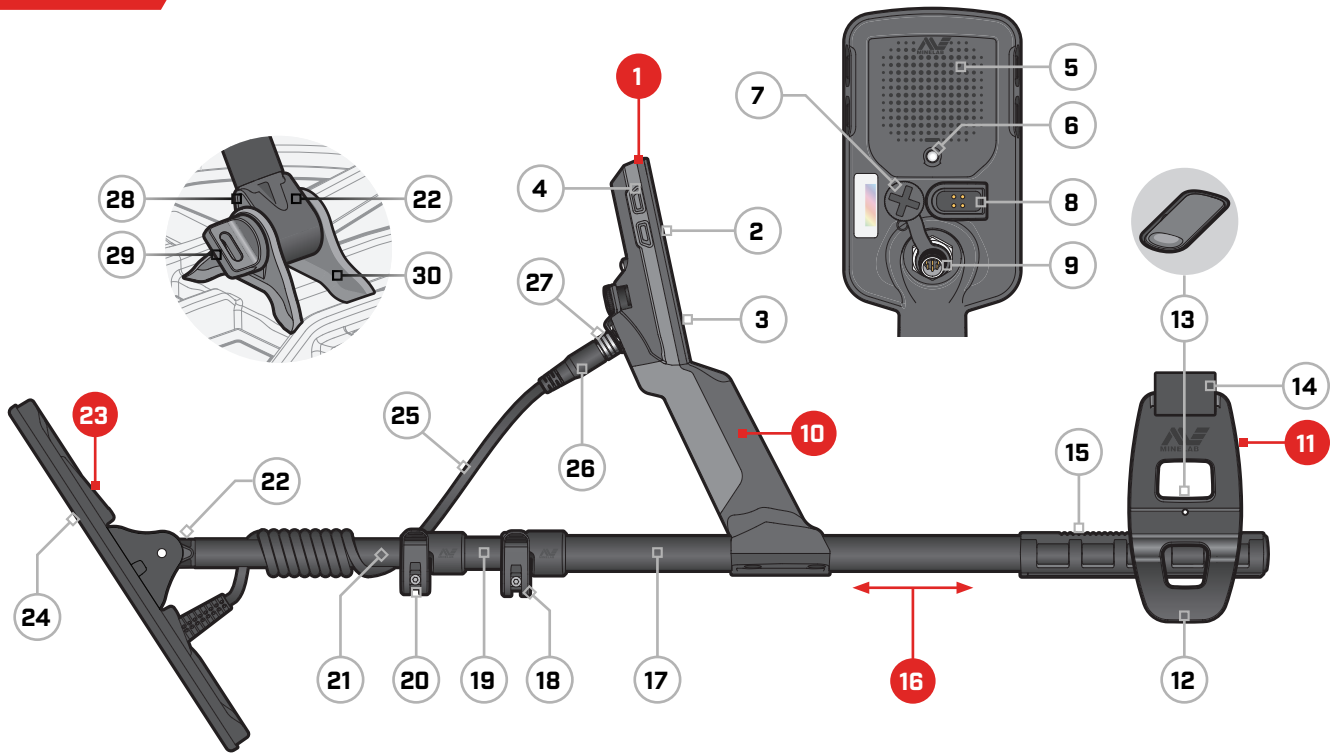

## 1. Pod Kawalan

- 2. Paparan
- 3. Papan Kekunci
- 4. Butang Sisi (×3/×4\*)
- 5. Pembesar Suara
- 6. Lampu Suluh
- 7. Soket Fon Kepala 3.5 mm/ 1/8"
- (dengan penutup habuk kalis air)
- 8. Antara Muka Pengecasan
- 9. Antara Muka Penyambung  
Gegelung

## 10. Pemegang

dengan getaran dan Bateri Boleh  
Cas Semula Lithium-ion dalaman

## 11. Tempat Letak Tangan

- 12. Penyokong
- 13. Kunci Tempat Letak Tangan
- 14. Tali Tangan
- 15. Rel Tempat Letak Tangan

## 16. Aci

- 17. Aci Atas
- 18. Kunci Gandingan Atas
- 19. Aci Tengah
- 20. Kunci Gandingan Bawah
- 21. Aci Bawah
- 22. Yok Aci

## 23. Gegeung (dengan kabel)

- 24. Plat Kelincir
- 25. Kabel Gegeung
- 26. Penyambung Gegeung
- 27. Gelang Bendungan
- 28. Sesendal Bentuk Air Mata (×2)
- 29. Bolt Gegeung
- 30. Pendakap Yok

\* EQUINOX 900 sahaja

## APLIKASI PELINDUNG SKRIN

Menggunakan pelindung skrin akan melindungi skrin anda daripada calar kerana penggunaan biasa.



**NOTIS:** Jangan sekali-kali membersihkan kanta Paparan menggunakan pelarut atau pembersih berasaskan alkohol. Untuk membersihkan kanta Paparan, gunakan kain yang sedikit lembap dengan detergen sabun lembut.

1. Keluarkan filem plastik nipis daripada skrin pengesanan. Pastikan skrin bersih daripada habuk dan cap jari.
2. Tanggalkan bahagian belakang pelindung skrin, berhati-hati agar tidak menyentuh bahagian pelekat.
3. Pegang tepi pelindung skrin, sejajarkannya dengan skrin, dan lekatkan perlahan-lahan.
4. Lap sebarang gelembung ke tepi dengan kain lembut dan bersih.
5. Tanggalkan lapisan hadapan.

# Kawalan



## 1. LED Status Mengecas

Menunjukkan status pengecasan bateri pengesan (muka surat 47).

## 2. Kuasa

Menghidupkan/Mematikan pengesan.

Tekan lama (7 saat) dari Mati untuk memulihkan tetapan kilang (muka surat 60).

## 3. Lampu Belakang

Memilih kecerahan Lampu Belakang (muka surat 20).

Tekan lama (2 saat) untuk Menghidupkan/Mematikan Lampu Suluh (muka surat 20).

## 4. Mod Carian

Memilih Mod Carian seterusnya yang tersedia (muka surat 9).

Tekan lama (5 saat) untuk menetapkan semula tetapan setempat Profil Mod Carian semasa kepada pratetapan kilangnya (muka surat 9).

## 5. Semua Logam

Togol antara corak beza layan semasa dan Semua Logam untuk menerima semua sasaran (muka surat 36).

## 6. Tentukan Tepat/Kesan

Tekan daripada Menu Tetapan untuk kembali ke Skrin Kesan.

Tekan daripada Skrin Kesan untuk mengaktifkan Pengesanan Tepat (muka surat 42). Tekan sekali lagi untuk menyahaktifkan Pengesanan Tepat.

## 7. Frekuensi

Tatal melalui frekuensi yang tersedia (kHz): 4, 5, 10, 15, 20\*, 40\* dan Multi (muka surat 17).

## 8. Terima/Tolak

Menerima atau Menolak sasaran dengan Menghidupkan/Mematikan Segmen Beza Layan individu (muka surat 36).

Digunakan untuk mencipta corak beza layan (muka surat 36) dan untuk melaraskan Kawasan Nada\* melalui Menu Tetapan.

## 9. Tolak/Tambah

Tekan apabila dalam Skrin Kesan untuk melaraskan tahap Kepekaan (muka surat 18).

Tekan apabila dalam Menu Tetapan untuk melaraskan nilai tetapan yang dipilih.

## 10. tetapan

Tekan untuk mengakses dan menatal melalui Menu Tetapan.

Tekan lama (2 saat) daripada Menu Tetapan untuk mengakses Tetapan Lanjutan jika tersedia.

## 11. Profil Pengguna\*

Tekan untuk Menghidupkan/Mematikan Profil Pengguna yang disimpan (muka surat 22).

Tekan lama (2 saat) untuk menyimpan tetapan Mod Carian semasa kepada Mod Carian Tersuai (muka surat 22).

## 12. Audio Wayarles

Menghidupkan/Mematikan Audio Wayarles (muka surat 45).

Tekan lama (2 saat) untuk memulakan mod gandingan Wayarles untuk menyambungkan fon kepala baharu (muka surat 45).

\* EQUINOX 900 sahaja

# Paparan

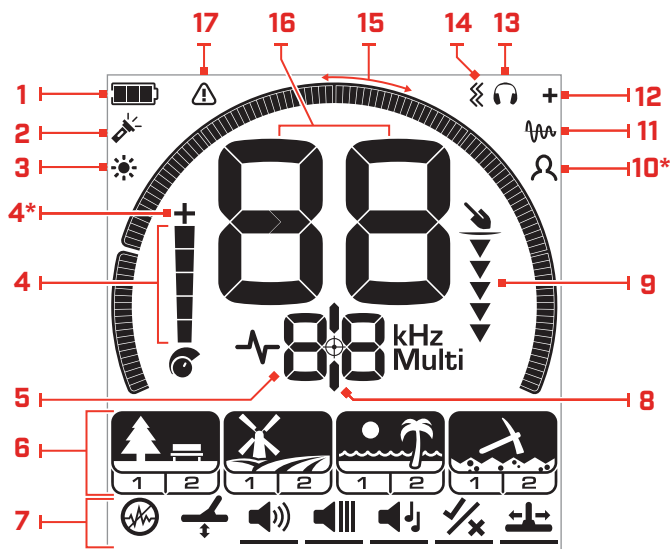

## 1. Paras Bateri/Pengecasan

Menunjukkan paras bateri semasa (muka surat 47).

## 2. Penunjuk Lampu Suluh

Menunjukkan bahawa Lampu Suluh Hidup (muka surat 20).

## 3. Penunjuk Lampu Belakang

Menunjukkan bahawa lampu belakang Hidup (muka surat 20).

## 4. Tahap Kepekaan

Memaparkan tahap Kepekaan (muka surat 18).

## 5. Paparan Frekuensi

Menunjukkan Frekuensi operasi semasa (muka surat 17).

Juga menunjukkan Kod Ralat (muka surat 50), dan menunjukkan tetapan Lanjutan aktif semasa.

## 6. Mod Carian

Memaparkan Mod Carian: Taman, Padang, Pantai dan Emas\*.

Setiap Mod Carian mempunyai 2 Profil yang boleh disesuaikan (muka surat 9).

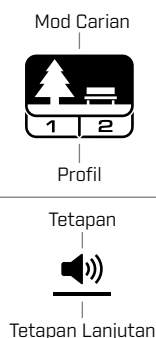

## 7. Menu Tetapan

Menu semua Tetapan dan Tetapan Lanjutan (muka surat 23).

## 8. Penunjuk Pengesanan Tepat

Menunjukkan bahawa Pengesanan Tepat dihidupkan (muka surat 42).

## 9. Tolok Kedalaman

Menunjukkan anggaran kedalaman sasaran yang dikesan (muka surat 19).

## 10. Profil Pengguna\*

Menunjukkan bahawa Profil Pengguna yang disimpan aktif (muka surat 22).

## 11. Penunjuk Imbangan Daratan Penjejukan

Menunjukkan bahawa Imbangan Daratan Penjejukan dihidupkan (muka surat 27).

## 12. Penunjuk Audio Wayarles

Menunjukkan bahawa Audio Wayarles Dihidupkan (muka surat 45).

## 13. Penunjuk Fon Kepala

Menunjukkan bahawa fon kepala disambungkan kepada pengesan (sama ada wayarles atau berwayar) (muka surat 46).

## 14. Penunjuk Getaran

Menunjukkan bahawa pemegang Getaran Dihidupkan (muka surat 21).

## 15. Skala Beza Layan

Mewakili setiap Nombor Pengenalpastian Sasaran sebagai segmen pada skala. Segmen boleh Dihidupkan/Dimatikan untuk mencipta Corak Beza Layan (muka surat 36 dan muka surat 17).

Skala Beza Layan 119 segmen beresolusi tinggi (-19 hingga 99) untuk pengenalanpastian sasaran yang tepat dan stabil (muka surat 57).

Menunjukkan visualisasi kekuatan isyarat sasaran apabila dalam Mod Pengesanan Tepat (muka surat 42).

Juga digunakan semasa melaraskan Kawasan Nada untuk tetapan audio lanjutan.

## 16. Paparan Pengenalpastian Sasaran

Nilai berangka (dari -19 hingga 99) diberikan kepada setiap sasaran yang dikesan berdasarkan sifat konduktif atau ferusnya. Ini membolehkan objek dikenal pasti sebelum menggali. Sebagai contoh, suku AS biasanya akan mempunyai Nombor ID Sasaran 89 (muka surat 41).

Nombor negatif ialah ferus, nombor positif ialah bukan ferus daripada emas halus (ID rendah) kepada perak besar (ID tinggi).

## 17. Penunjuk Beban Lebih Pantai

Menunjukkan kekuatan isyarat penghantaran yang dikurangkan secara automatik apabila dalam Mod Pantai. Ini mengelakkan beban berlebihan akibat keadaan yang melampau.

\* EQUINOX 900 sahaja



# Pengenalan kepada Mod Carian

## MEMILIH MOD CARIAN YANG BETUL

EQUINOX 700 dan 900 mempunyai Mod Carian pratetap yang mempunyai pemisahan sasaran yang unik dan kebolehan mendalam. Memilih Mod Carian yang betul adalah penting bagi mendapatkan prestasi terbaik untuk persekitaran yang anda kesan.

Setiap mod menggambarkan penggunaan pengesanan biasa: Taman, Padang, Pantai dan Emas\*. Setiap Mod Carian mempunyai dua Profil, diprakonfigurasi secara unik untuk mengoptimumkan pengesanan bagi mendapatkan prestasi terbaik dalam keadaan biasa lokasi tersebut. Setiap Profil boleh diubah suai dan disimpan.

## Pilih Mod Carian dan Profil



Tekan butang Mod Carian untuk memilih Mod Carian seterusnya.

Pilih Mod Carian yang paling sepadan dengan lokasi pengesanan anda – Taman, Padang, Pantai atau Emas\*.

Untuk mengoptimumkan lagi tetapan pengesanan pratetap, pilih Profil Carian terbaik untuk keadaan pengesanan anda:

- **Profil Carian 1** sesuai untuk keadaan umum.
- **Profil Carian 2** dioptimumkan untuk keadaan yang lebih sukar. Kepekaan sasaran dipertingkatkan, tetapi hingar tambahan mungkin juga terhasil.

### Taman

Terbaik untuk kawasan rekreasi yang ada sampah banyak, termasuk pengesanan yang paling umum.

Maklumat lanjut pada [muka surat 11](#).



**Profil 1**

Umum dan Syiling

**Profil 2**

Barang Kemas Halus

### Padang

Sesuai untuk mengesan di padang bersejarah untuk julat saiz sasaran yang paling luas.

Maklumat lanjut pada [muka surat 12](#).



**Profil 1**

Syiling dan Artifak

**Profil 2**

Syiling dan Artifak Halus

### Pantai

Untuk semua keadaan bergaram; pasir kering, pasir basah, buih ombak dan bawah air.

Maklumat lanjut pada [muka surat 13](#).



**Profil 1**

Pasir Kering dan Basah

**Profil 2**

Bawah Air dan Buih Ombak

### Emas\*

Untuk mencari gali ketulan emas di lokasi kawasan emas bermineral.

Maklumat lanjut pada [muka surat 14](#).



**Profil 1**

Daratan Biasa

**Profil 2**

Daratan Sukar

\* EQUINOX 900 sahaja

## MENETAPKAN SEMULA PROFIL

Profil Carian Individu boleh dikembalikan dengan mudah kepada tetapan pratetap kilang mereka:

- hanya tetapan setempat akan ditetapkan semula
- sebarang tetapan global akan kekal dalam keadaan penggunaan terakhirnya

1. Tekan butang Mod Carian untuk menavigasi ke Profil yang ingin anda tetapkan semula.
2. Tekan dan tahan butang Mod Carian sehingga 'SP' muncul pada Paparan ID Sasaran.

**SP**

'SP' akan muncul pada Paparan ID Sasaran apabila Profil Mod Carian ditetapkan semula.

# Mod Carian

---

# Taman

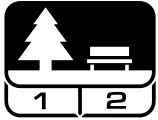

## Terbaik untuk kawasan rekreasi yang ada sampah banyak, termasuk pengesanan yang paling umum.

Mod Taman direka untuk mencari di taman bandar atau tapak lain yang baru didiami yang mungkin terdapat syiling dan barang kemas. Selalunya terdapat juga banyak sampah logam termasuk kerajang aluminium, tab tarik tin dan penutup botol.

Mod Taman ialah titik permulaan yang baik untuk penggunaan umum lain seperti pengesanan di air tawar.

Tetapan lalai Mod Taman memberikan kedalaman yang hebat, pengenalanpastian sasaran yang tepat dan beza layan yang baik di kawasan yang dipenuhi sampah seperti biasa di taman rekreasi. Dengan Frekuensi ditetapkan kepada Multi, Mod Taman akan menjadi yang paling sensitif daripada semua mod kepada pelbagai sasaran, di samping menolak kebanyakan sampah. Jika ragu-ragu di kawasan baharu atau semasa mula-mula mengesan, cuba mod Taman dahulu.

### Profil Taman 1: Umum dan Syiling

Taman 1 dioptimumkan untuk syiling moden dan barang kemas yang lebih besar dengan corak beza layan lalai ditetapkan untuk menolak kebanyakan sasaran seperti kerajang aluminium biasa. Oleh itu, ini Profil yang sesuai untuk bermula dengan mempelajari EQUINOX sebelum bereksperimen dengan Mod lain dan lebih banyak tetapan pakar.

Taman 1 Multi-IQ memproses waveform frekuensi yang lebih rendah bagi isyarat berbilang frekuensi, serta menggunakan algoritma yang memaksimumkan pengimbangan daratan untuk tanah bagi mencapai nisbah isyarat ke hingar yang terbaik. Oleh itu Taman 1 paling sesuai untuk pengesanan umum dan memburu syiling.

### Profil Taman 2: Barang Kemas Halus

Taman 2 sesuai untuk sasaran yang lebih kecil di lokasi yang dipenuhi sampah (termasuk sampah ferus). Ia akan mengesan julat sasaran yang lebih luas termasuk sasaran konduktor rendah (atau frekuensi lebih tinggi), contohnya barang kemas. Semua sasaran bukan ferus diterima secara lalai. Kelajuan Pemulihan ditingkatkan untuk mengenal pasti dengan jelas sasaran yang baik yang disembunyikan oleh sampah besi.

Nada Sasaran ditetapkan kepada Semua Nada (At) (muka surat 33) untuk menyediakan maklumat sasaran sebanyak mungkin melalui audio. Taman 2 Multi-IQ memproses isyarat berbilang frekuensi berlawanan frekuensi yang lebih tinggi sambil mengimbangi daratan untuk tanah.

## Kawasan Panas Pengesanan di Taman

Mengesan di kawasan tempat orang ramai berkumpul, seperti berhampiran bangku taman, di bawah pokok dan tempat teduh lain yang orang ramai duduk, atau di kawasan rekreasi berhampiran bilik kelab atau tempat duduk penonton.

Selepas perayaan atau acara, selalunya terdapat banyak objek untuk dicari, terutamanya syiling, namun anda mungkin bersaing dengan ahli pengesanan lain.

Sentiasa pastikan anda dibenarkan untuk mengesan di taman awam, kawasan rekreasi dan di tanah persendirian.

## Kawasan Taman Sukar – Kerajang Aluminium

Taman moden biasanya terdapat banyak serpihan aluminium daripada sampah yang dibuang (cth. tin minuman, tab tarik tin, penarik cincin tin, dsb.) Oleh kerana aluminium ialah sasaran konduktif bukan ferus yang sangat rendah, ID Sasarannya berada dalam julat yang sama seperti barang kemas.

Untuk menggali kurang kerajang aluminium sambil masih mencari barang kemas, gunakan Taman 1 yang menolak ID Sasaran 1 dan 2. Tolak ID bersebelahan yang lebih tinggi jika saiz sampah aluminium lebih besar.

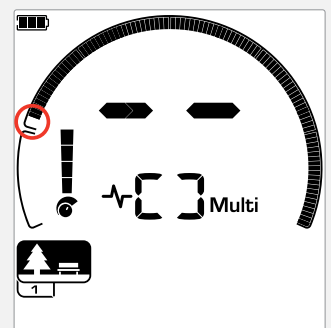

Tolak ID Sasaran 1 dan 2 dalam corak beza layan untuk Profil Carian Mod Taman.

# Padang



## Sesuai untuk mengesan di padang bersejarah untuk julat saiz sasaran yang paling luas.

Mod Padang adalah untuk mencari di padang rumput terbuka, ladang tanaman atau dibajak dan tapak yang diduduki mengikut sejarah. Persekitaran ini biasanya mempunyai sampah ferus dan kok daripada pekerjaan manusia terdahulu. Di tapak yang sangat banyak sampah, Mod Padang sangat sesuai untuk menolak kok dan mengesan syiling yang dipalu dan artifak purba di antara sampah besi.

Dengan Frekuensi ditetapkan kepada Multi, Mod Padang akan menjadi yang paling sensitif kepada julat sasaran yang paling luas dan mengenal pasti objek dengan lebih tepat pada had kedalaman pengesanan, berbanding semua pilihan frekuensi tunggal.

### Profil Padang 1: Syiling dan Artifak

Padang 1 adalah untuk pencarian umum dengan penolakan sampah yang tinggi. Ini membantu dalam mencari sasaran yang dikehendaki dengan lebih mudah. Corak beza layan lalai ditetapkan untuk menolak ID Sasaran 1 hingga 4 (kebanyakan isyarat kok).

Putus Nada pertama ditetapkan supaya ID Sasaran 1 hingga 4 akan menghasilkan nada rendah yang sama seperti sasaran ferus. Padang 1 Multi-IQ memproses isyarat berbilang frekuensi berlawanan frekuensi yang lebih rendah, serta menggunakan algoritma yang memaksimumkan pengimbangan daratan untuk tanah, bagi mencapai nisbah isyarat kepada hingar yang terbaik. Oleh itu, ia paling sesuai untuk pengesanan umum dan mencari syiling.

### Profil Padang 2: Syiling dan Artifak Halus

Padang 2 sesuai dengan lokasi yang mempunyai sasaran tinggi dan kepadatan sampah, termasuk sampah ferus. Ia akan mengesan lebih baik syiling kecil yang dipalu di tepinya atau pada kedalaman yang lebih mendalam. Corak beza layan lalai ditetapkan untuk menolak ID Sasaran 1 hingga 4 (kebanyakan isyarat kok).

Nada Sasaran ditetapkan kepada Semua Nada (At) untuk meningkatkan pengenalanpastian audio dan Kelajuan Pemulihan menjadi lebih pantas. Putus Nada pertama telah ditetapkan supaya ID Sasaran 1 hingga 4 menghasilkan nada rendah yang sama seperti sasaran ferus. Padang 2 Multi-IQ memproses isyarat berbilang frekuensi berlawanan frekuensi yang lebih tinggi sambil mengimbangi daratan untuk tanah.

### Kawasan Khas Pengesanan di Padang

Apabila berkaitan dengan mengesan barang bersejarah, anda pasti ingin mencari tapak lama yang didiami yang mungkin telah lama hilang daripada pandangan.

Penyelidikan ialah cara terbaik untuk mengetahui lokasi tapak lama mungkin wujud daripada teks, peta dan artikel lama. Kaedah pemilihan tapak ini boleh membuahkan hasil dan membuahkan hasil yang mengagumkan. Ladang yang baru dibajak juga merupakan lokasi pengesanan yang sangat baik, kerana sasaran yang berada jauh di dalam mungkin telah diaduk ke permukaan semasa membajak.

### Kawasan Padang Sukar – Kok

Kok ialah arang dan karbon hasil sampingan arang batu yang dibakar, dan berleluasa di sekitar kawasan yang mempunyai sejarah padat penduduk.

Secara umumnya, kok mempunyai ID Sasaran 1 atau 2, walaupun ia boleh mencapai setinggi 4. Atas sebab ini, ia ditolak secara lalai dalam Mod Padang. Ambil perhatian bahawa ini boleh mengakibatkan beberapa sasaran kecil bukan ferus terlepas.

Padang 1 Multi-IQ, walaupun dengan ID Sasaran 1 hingga 4 diterima, akan menolak lebih banyak kok berbanding Padang 2 dengan menggunakan Multi-IQ.

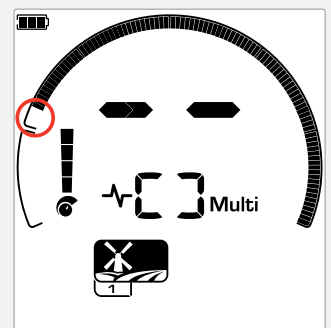

ID Sasaran 1 hingga 4 ditolak dalam corak beza layan untuk Profil Carian Mod Padang.



# Pantai



## Diopimumkan untuk semua keadaan bergaram – pasir kering, pasir basah, buih ombak, bawah air.

Mod Pantai adalah untuk pantai air masin termasuk pasir kering, pasir basah, buih ombak dan keadaan bawah air. Garam yang biasanya wujud menyebabkan pasir dan air menjadi sangat konduktif, menyebabkan hingar garam dapat dikesan. Multi-IQ lebih mampu mengurangkan hingar ini daripada mana-mana frekuensi tunggal. Oleh itu, Multi adalah satu-satunya pilihan Frekuensi.

Mod Pantai secara khusus mengenal pasti sebarang tindak balas garam sisa dan menetapkan ID Sasaran 0 (sifar) – menunjukkan bahawa ia adalah sasaran yang tidak diingini – supaya sasaran konduktif rendah yang diingini seperti rantai emas boleh dikesan dengan mudah dengan gangguan minimum daripada air masin. Kelajuan Pemulihan agak tinggi untuk mengurangkan lagi isyarat air masin yang tidak diingini, tanpa banyak mengorbankan kedalaman pengesanan.

### Profil Pantai 1 – Pasir Basah dan Kering

Pantai 1 adalah paling berguna untuk mengesan di dalam pasir pantai basah dan kering dan juga di dalam air cetek yang isyarat garam konduktif berleluasa. Ia mempunyai kepekaan yang baik terhadap syiling dan barang kemas kecil/besar. Pantai 1 mengurangkan isyarat garam, sambil mengekalkan kuasa penghantaran yang tinggi, dan masih sensitif kepada sasaran yang diingini. Pantai 1 Multi-IQ memproses isyarat berbilang frekuensi berwajaran frekuensi rendah dan menggunakan algoritma khas untuk memaksimumkan pengimbangan daratan untuk garam.

**i** Untuk memaksimumkan prestasi di dalam pasir basah, lakukan Imbangan Daratan (muka surat 26) selepas membuat sebarang perubahan pada saluran Pembatalan Hingar, Kelajuan Pemulihan atau Pincang Besi.

### Profil Pantai 2 – Bawah Air dan Buih Ombak

Pantai 2 memberikan hasil terbaik apabila sama ada mengharung atau menyelam cetek, dengan gegelung dan/atau pengesan tenggelam sepenuhnya. Dalam keadaan ini, terdapat isyarat garam yang sangat kuat, jadi Pantai 2 mempunyai kuasa penghantaran yang lebih rendah, yang menghasilkan kurang hingar.

Profil ini juga mungkin berguna dalam keadaan kering yang terdapat paras hingar daratan yang sangat tinggi. Pantai 2 Multi-IQ memproses gabungan berbilang frekuensi berwajaran yang sangat rendah, menggunakan algoritma yang sama seperti Pantai 1 untuk memaksimumkan pengimbangan daratan untuk garam.

### Kawasan Khas Pengesanan di Pantai

Cari syiling dan barang kemas di bawah jeti dan laluan berjalan kaki, di sebelah tangga dan laluan masuk ke dan dari pantai.

Cari kawasan yang paling ramai orang berenang dan kesan di dalam air yang lebih dalam di sana. Menjelajah ke dalam air boleh memberi anda kelebihan berbanding ahli pengesan lain yang kekal di atas pasir. Selidik bangkai kapal jika anda berminat dengan penemuan sejarah.

Kadangkala, lapisan atas pasir akan dihanyutkan oleh keadaan cuaca ribut, mendedahkan beberapa lapisan lebih dalam yang selalunya mempunyai sasaran yang baik.

### Kawasan Pantai Sukar – Pasir Hitam

Sesetengah pantai mengandungi pasir hitam, yang mempunyai kandungan besi semula jadi yang tinggi dan selalunya bermagnet. Ini menyebabkan pengesanan ferus palsu berterusan, menjadikan pengesanan pantai biasa mustahil dilakukan.

Mod Pantai secara automatik mengesan pasir hitam dan mengurangkan kuasa penghantaran untuk memastikan sasaran masih boleh dikesan tanpa berlaku lebih beban. Apabila pasir hitam dikesan, Penunjuk Lebihan Beban Pantai akan muncul pada LCD. Apabila ikon ini hilang, kuasa penghantaran penuh disambung semula secara automatik.

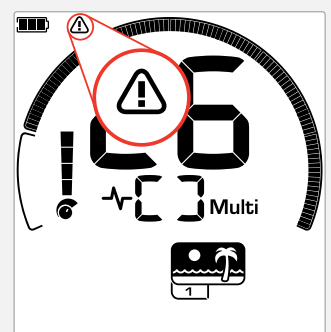

Penunjuk Lebihan Beban Pantai muncul apabila kekuatan isyarat pemancar dikurangkan secara automatik.

# Emas\*



## Paling sesuai untuk mencari gali ketulan emas di lokasi kawasan emas bermineral.

Mod Emas\* adalah untuk mencari gali ketulan emas. Secara umumnya, ketulan emas ditemui di kawasan emas terpicil yang mana sasaran kurang ditemui.

Mod Emas\* tidak mempunyai pilihan Nada Sasaran yang sama seperti Mod Carian yang lain. Sebaliknya, ia mempunyai Audio Cari Gali yang unik. Audio ini menampilkan nada ambang 'benar' (muka surat 31) yang memberikan variasi bunyi yang lebih halus. Apabila sasaran dikesan, kelantangan isyarat dan pic berbeza secara berkadar dengan kekuatan isyarat sasaran.

Mod Emas\* sesuai untuk mencari ketulan emas permukaan yang lebih kecil (dan beberapa yang lebih dalam) di dalam tanah bermineral.

### Profil Emas 1\* – Daratan Biasa

Emas 1 sesuai untuk mencari ketulan emas kecil di daratan 'ringan'. Kebanyakan lokasi kawasan emas mempunyai tahap pemineralan besi yang berubah-ubah yang memerlukan pelarasan Imbangan Daratan yang berterusan, oleh itu Menjejak Imbangan Dataran menjadi tetapan lalai. Tahap Ambang Audio dan Pic Ambang dioptimumkan untuk memburu ketulan emas.

Emas 1 Multi-IQ memproses isyarat berbilang frekuensi berwajaran frekuensi tinggi, sambil mengimbangi daratan untuk tanah bermineral.

### Profil Emas 2\* – Daratan Sukar

Emas 2 adalah yang terbaik untuk mencari ketulan emas yang lebih dalam dalam keadaan daratan yang 'sukar'. Emas 2 mempunyai Kelajuan Pemulihan yang lebih rendah, yang akan meningkatkan kedalaman pengesanan. Walau bagaimanapun, lebih banyak hingar daratan di daratan yang lebih banyak mineral mungkin terhasil. Menjejak Imbangan Daratan ialah tetapan lalai. Tahap Ambang Audio dan Pic Ambang dioptimumkan untuk memburu ketulan emas.

Emas 2 Multi-IQ memproses isyarat berbilang frekuensi berwajaran frekuensi tinggi, sambil mengimbangi daratan untuk tanah bermineral.

\* EQUINOX 900 sahaja

## Kawasan Panas Pengesanan Emas

Tempat terbaik untuk pergi mengesan ketulan emas ialah tempat emas ditemui sebelum ini. Kawasan sekitar dengan geologi yang hampir sama juga patut diterokai. Banyak agensi perlombongan kerajaan menerbitkan peta lokasi kawasan emas dan menawarkan nasihat tentang mendapatkan lesen mencari emas atau hobi mencari gali yang berkaitan.

Pergi mengesan sisa daripada tapak lombong emas, penggalian lama daripada tahun 1800-an, di dalam dan berhampiran sungai yang kerja mendulang emas dijalankan, lokasi kering kontang dan sisa lombong terumbu lama dan cerun.

## Kawasan Emas Sukar – Batuan Panas

Batuan 'panas' biasa ditemui di lokasi cari gali emas. Ini ialah batuan yang dimineralkan secara berbeza daripada daratan sekeliling. Batu bermineral tinggi yang tertanam di dalam tanah bermineral sedikit akan dianggap sebagai batuan panas.

Batuan panas dengan mudah boleh disalah anggap sebagai ketulan emas. ID Sasaran boleh membantu di sini, dengan batuan panas biasanya mempunyai nombor ID Sasaran negatif dan emas mempunyai ID positif dalam julat konduktif yang sangat rendah.

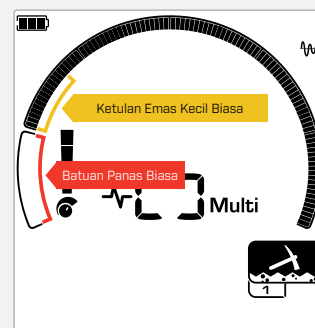

ID Sasaran 1 dan 2 selalunya menunjukkan ketulan emas kecil konduktif rendah. Batuan panas biasanya terdapat dalam julat ferus.

# Tetapan Umum

---

# Tetapan Global dan Setempat

## Tetapan Global

Semua Profil Mod Carian akan dipengaruhi oleh perubahan pada tetapan — semua Mod Carian dan ikon Profil Carian dipaparkan.



## Tetapan Setempat

Hanya Mod Carian Profil Carian yang aktif akan dipengaruhi oleh perubahan pada tetapan — Hanya Mod Carian dan Profil yang terjejas dipaparkan.

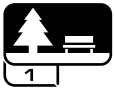

## Rujukan Tetapan Global dan Setempat

### Tetapan Umum

Kepekaan	Global
Lampu Belakang	Global
Lampu Suluh	Global
Frekuensi	Setempat

### Menu Tetapan

Apabila anda melaraskan item dalam Menu Tetapan (Tetapan dan Tetapan Lanjutan), ikon Mod Carian yang terjejas akan muncul pada LCD.

Pembatalan Hingar	Setempat
Imbangan Daratan	Setempat
Pelaraskan Kelantangan	Global
Getaran Induk <i>termasuk Getaran Kawasan Nada</i>	Global
Kelantangan Nada	Setempat
Getaran Kawasan Nada <i>Tidak tersedia jika Getaran Induk Dimatikan</i>	Setempat
Pic Ambang*	Global
Nada Sasaran	Setempat
Pic Nada	Setempat
Terima/Tolak	Setempat
Putus Nada	Setempat
Kelajuan Pemulihan	Setempat
Pincang Besi	Setempat

\* EQUINOX 900 sahaja



# Frekuensi

Pengesan Siri EQUINOX mempunyai keupayaan berbilang frekuensi serentak dengan teknologi yang dipanggil Multi-IQ, serta pilihan frekuensi tunggal.

Pelarasan frekuensi adalah setempat; hanya Profil Mod Carian semasa dipengaruhi oleh perubahan pada tetapan ini.

 Untuk semua Mod Carian, Multi ialah tetapan Frekuensi yang disyorkan.

 Lakukan Pembatalan Hingar (muka surat 25) setiap kali Frekuensi ditukar.

## MENUKAR FREKUENSI

1. Tekan butang Frekuensi untuk menatal melalui frekuensi yang tersedia.

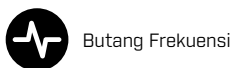

Frekuensi ditunjukkan pada Paparan Frekuensi.



Memaparkan segi empat tepat apabila menggunakan Multi-IQ (berbilang frekuensi serentak).



Memaparkan frekuensi tunggal yang dipilih semasa dalam kHz: 4, 5, 10, 15, 20\* atau 40\*.

2. Lakukan Pembatalan Hingar (muka surat 25).

## OPERASI MULTI-IQ

Multi-IQ beroperasi merentasi spektrum penuh frekuensi secara serentak, membolehkannya meliputi julat sasaran yang lebih luas daripada mana-mana satu frekuensi tunggal.

Pengesanan menggunakan Multi-IQ disyorkan jika boleh, kerana ia akan memberi anda peluang terbaik untuk mengesan julat sasaran yang luas di samping memberikan ID sasaran yang lebih stabil dan tepat daripada frekuensi tunggal. Lihat "[Ketepatan ID Sasaran](#)" di mukasurat 41 untuk maklumat lanjut.

## OPERASI FREKUENSI TUNGGAL

Menggunakan frekuensi tunggal mungkin mempunyai sedikit kelebihan berbanding berbilang frekuensi dalam situasi pengesanan tertentu.

Sebagai contoh; jika anda hanya mencari sasaran konduktif tinggi yang lebih besar yang terletak pada kedalaman yang besar, menggunakan 4 atau 5 kHz mungkin memberi kelebihan. Begitu juga, jika anda hanya memburu barang kemas emas yang sangat halus pada kedalaman cetek, maka 20 kHz\* atau 40 kHz\* (menggunakan mod Taman, Padang atau Emas\* sahaja) mungkin memberikan hasil yang lebih baik dalam sesetengah persekitaran pengesanan, seperti di atas pasir kering di pantai.

Dalam sesetengah persekitaran yang bising (cth. Gangguan Elektromagnet yang tinggi, yang Pembatalan Hingar tidak berkesan sepenuhnya), satu frekuensi mungkin menangkap hingar yang lebih sedikit daripada yang akan dilakukan oleh Multi, namun kepekaan sasaran maksimum ke atas julat sasaran yang luas akan dikurangkan.

## FREKUENSI DAN MOD CARIAN

Tidak semua frekuensi tersedia dalam setiap Mod Carian. Setiap Mod Carian adalah terhad kepada frekuensi yang memberikan prestasi terbaik untuk Mod tersebut. Contohnya, Mod Taman dan Padang boleh beroperasi merentasi setiap tetapan frekuensi yang tersedia, kerana hasil yang baik boleh dicapai dalam sebarang frekuensi.

Mod Pantai walau bagaimanapun, hanya boleh mencipta prestasi dengan jayanya dalam keadaan pantai biasa dalam Multi, oleh itu frekuensi tunggal tidak tersedia.

Begitu juga, Mod Emas\* dioptimumkan untuk mengesan ketulan emas konduktif rendah yang lebih mudah dikesan pada frekuensi yang lebih tinggi. Oleh itu frekuensi tunggal yang lebih rendah (4, 5, 10, dan 15 kHz) tidak tersedia.

### EQUINOX 700

	Frekuensi (kHz)				
	Multi	4	5	10	15
Taman	✓	✓	✓	✓	✓
Padang	✓	✓	✓	✓	✓
Pantai	✓	✗	✗	✗	✗

### EQUINOX 900

	Frekuensi (kHz)						
	Multi	4	5	10	15	20	40
Taman	✓	✓	✓	✓	✓	✓	✓
Padang	✓	✓	✓	✓	✓	✓	✓
Pantai	✓	✗	✗	✗	✗	✗	✗
Emas*	✓	✗	✗	✗	✗	✓	✓

\* EQUINOX 900 sahaja

# Kepekaan



Pengesan Siri EQUINOX sangat peka dan mempunyai Kepekaan boleh laras. Menetapkan tahap Kepekaan yang betul untuk keadaan pengesanan individu akan memaksimumkan kedalaman pengesanan.

Sentiasa pilih tetapan Kepekaan stabil tertinggi untuk mendapatkan prestasi terbaik daripada pengesan anda.

Penunjuk Kepekaan pada LCD menunjukkan anggaran tahap Kepekaan dalam kenaikan 5.

Kepekaan berjulat dari 1 hingga 25 untuk EQUINOX 700 dan 1 hingga 28 untuk EQUINOX 900.

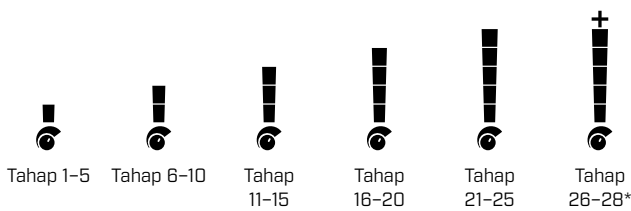

## MELARASKAN TAHAP KEPEKAAN

⚠ Sebelum mengurangkan Kepekaan, sentiasa cuba selesaikan hingar dengan melakukan:

- Pembatalan Hingar (muka surat 25), diikuti oleh
- Imbangan Daratan (muka surat 26)

Tahap Kepekaan ditunjukkan pada Paparan ID Sasaran semasa ia dilaraskan dan akan hilang selepas 3 saat tidak aktif.

1. Sambil memegang gegelung pegun, gunakan butang Tambah untuk meningkatkan tahap Kepekaan sehingga isyarat palsu mula berlaku.



Butang Tambah

2. Kurangkan tahap Kepekaan dengan menekan butang Tolak, cukup sehingga isyarat palsu hilang.



Butang Tolak

3. Sapu gegelung di atas tampalan daratan yang jelas, dan kurangkan Tahap Kepekaan lebih jauh jika masih terdapat sedikit hingar daratan.

\* EQUINOX 900 sahaja

# Tolok Kedalaman



Tolok Kedalaman menunjukkan anggaran kedalaman sasaran yang dikesan.

Tolok Kedalaman adalah panduan sahaja. Kurang anak panah menunjukkan sasaran yang lebih cetek, lebih banyak anak panah menunjukkan sasaran yang lebih dalam. Ketepatan boleh berbeza-beza bergantung pada jenis sasaran dan keadaan daratan.

Selepas sasaran dikesan, Tolok Kedalaman akan kekal pada LCD selama 5 saat, atau sehingga sasaran seterusnya dikesan.

Apabila tiada pengesanan, ikon Tolok Kedalaman dan anak panah Dimatikan.

Berikut ialah contoh bacaan Tolok Kedalaman dan anggaran kedalaman sasaran untuk suku AS.



50 mm  
2"



100 mm  
4"



150 mm  
6"



200 mm  
8"



> 200 mm  
>8"



Ketepatan Tolok Kedalaman dikurangkan dalam tanah bermineral tinggi.

# Pencahayaan

## LAMPU BELAKANG

LCD dan pad kekunci EQUINOX 700 dan 900 mempunyai lampu belakang untuk mengesan dalam situasi cahaya malam.

Lampu Belakang akan Dimatikan secara lalai setiap kali pengesanan dihidupkan.

- EQUINOX 700 mempunyai 3 tetapan tahap lampu belakang, Mati, Tinggi dan Rendah.
- EQUINOX 900 mempunyai 4 tetapan tahap lampu belakang, Mati, Tinggi, Sederhana dan Rendah.

 Penggunaan lampu belakang yang berterusan, terutamanya pada kecerahan penuh akan menyebabkan masa jalan bateri berkurangan.

## Melaraskan Lampu Belakang

Tekan butang Lampu Belakang untuk mengitar melalui tetapan Lampu Belakang (dari tertinggi ke terendah). Penunjuk Lampu Belakang muncul pada LCD apabila Lampu Belakang Dihidupkan.



Butang Lampu Belakang



Penunjuk Lampu Belakang

## LAMPU SULUH

EQUINOX 700 dan 900 mempunyai lampu suluh untuk mengesan dalam situasi cahaya malam.

Lampu Suluh akan Dimatikan secara lalai setiap kali pengesanan dihidupkan.

 Penggunaan Lampu Suluh yang berterusan akan menyebabkan masa jalan bateri berkurangan.

## Menghidupkan/Mematikan Lampu Suluh

Tekan lama (2 saat) butang Lampu Suluh.

Penunjuk Lampu Suluh muncul pada LCD apabila Lampu Suluh Dihidupkan.



Butang Lampu Belakang



Penunjuk Lampu Suluh



# Getaran

EQUINOX 700 dan 900 mempunyai ciri Getaran yang memberikan maklum balas sentuhan melalui pemegang pengesan.

Getaran berbeza dalam keamatan berkadar dengan kekuatan isyarat sasaran (untuk pengesanan dan pengesanan tepat).

Getaran diberikan kepada Kawasan Nada individu melalui tetapan Kelantangan Nada, membolehkan anda memutuskan jenis sasaran yang memberikan respons getaran.

- Untuk EQUINOX 700, Getaran hanya boleh Dihidupkan/Dimatikan untuk Kawasan Nada Ferus (t1).
- Untuk EQUINOX 900, Getaran boleh dihidupkan/Dimatikan untuk setiap Kawasan Nada.

Secara lalai, Getaran Induk Dimatikan.

Tetapan Getaran akan diingati selepas pengesanan Dimatikan. Jika Getaran Hidup, denyutan getaran ringkas akan berlaku semasa permulaan, dan ikon Getaran akan dipaparkan pada LCD.

**i** Untuk pengguna EQUINOX 900, cuba Hidupkan Getaran untuk Kawasan Nada 1 (t1) sahaja dan tetapkan Kelantangan t1 kepada 0 (Mati). Ini membolehkan anda 'merasakan' pengesanan ferus dan bukannya mendengar isyarat yang kerap/berulang apabila mengesan di lokasi sampah yang banyak.

## MENGHIDUPKAN/MEMATIKAN GETARAN INDUK

1. Navigasi ke tetapan Pelaraskan Kelantangan.



2. Tekan butang Frekuensi untuk menogol Getaran Induk kepada Hidup/Mati.



## MENGHIDUPKAN/MEMATIKAN GETARAN KAWASAN NADA

Apabila Getaran Induk Dihidupkan, Getaran Kawasan Nada tersedia untuk dilaraskan.

Apabila Getaran Induk pertama kali didayakan, Getaran Kawasan Nada Dimatikan untuk t1 dan Dihidupkan untuk semua Kawasan Nada lain secara lalai.

1. Tekan butang Tetapan untuk menavigasi ke tetapan Melaraskan Kelantangan.



2. Tekan lama (2 saat) butang Tetapan untuk memilih Tetapan Lanjutan Kelantangan Nada.



3. Tekan butang Terima/Tolak untuk menavigasi ke Kawasan Nada yang anda ingin Hidupkan/Matikan Getaran (EQUINOX 900 sahaja).



4. Tekan butang Frekuensi. Akan ada satu nadi getaran singkat. Jika menghidupkan Getaran, ikon Getaran akan muncul pada LCD.



**Perhatian:** Ikon Getaran dipaparkan pada Skrin Kesan apabila Getaran Dihidupkan, walaupun Getaran Dimatikan untuk semua Kawasan Nada.

# Profil Pengguna\*

EQUINOX 900 mempunyai butang Profil Pengguna di sisi Pod Kawalan yang menyimpan salinan tetapan pengesanan semasa untuk akses pantas pada masa hadapan.

Profil Pengguna memberi anda cara yang cepat dan mudah untuk menogol antara dua set tetapan pengesanan – yang disimpan pada Profil Pengguna dan tetapan pengesanan yang terakhir digunakan.

Tetapan lalai untuk Profil Pengguna ialah salinan Mod Taman 1.

 Ikon Pengguna muncul pada LCD apabila Profil Pengguna Dihidupkan.

Sebarang perubahan yang dibuat pada tetapan setempat apabila Profil Pengguna aktif akan disimpan secara automatik.

## SIMPAN PROFIL PENGGUNA

1. Laraskan pengesanan kepada tetapan yang ingin anda simpan.
2. Pastikan anda berada dalam Skrin Kesan, bukan Menu Tetapan.
3. Tekan dan tahan butang Profil Pengguna sehingga ikon Profil Pengguna mula berkelip.



4. Lepaskan butang selepas nada pengesanan. Ikon Profil Pengguna akan kekal Hidup.

Simpan melalui Profil Pengguna pada bila-bila masa dengan mengulangi langkah.

## HIDUPKAN/MATIKAN PROFIL PENGGUNA

### Hidupkan

Untuk menghidupkan Profil Pengguna, tekan butang Profil Pengguna.



### Matikan

Untuk mematikan Profil Pengguna, tekan sama ada butang Profil Pengguna atau butang Mod Carian. Tetapan akan kembali ke Profil Mod Carian yang terakhir digunakan.

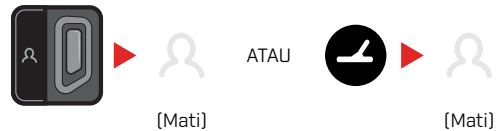

\* EQUINOX 900 sahaja

# Menu Tetap

---

# Navigasi Menu Tetapan

Menu Tetapan mengandungi tetapan boleh laras yang berkaitan dengan pengesan. Anda boleh menukar tetapan pengesanan audio dan yang lain melalui menu ini.

## NAVIGASI MENU TETAPAN



Menu Tetapan boleh diakses dari mana-mana skrin dengan menekan butang Tetapan.

Setiap kali anda menekan butang Tetapan akan menatal ke tetapan seterusnya dalam Menu Tetapan dalam arah kiri ke kanan. Selepas Tetapan terakhir, pengesan kembali ke Skrin Pengesan. Tekan butang Tetapan sekali lagi untuk mula menatal dari kiri sekali lagi.

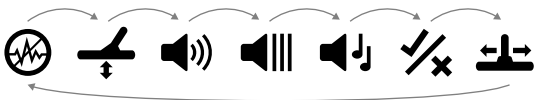

Tekan sama ada butang Mod Carian atau butang Tentukan Tepat/Kesan daripada Menu Tetapan untuk kembali ke Skrin Pengesan.

Menu Tetapan mengingati tetapan yang terakhir diakses dan akan kembali ke tetapan itu apabila butang Tetapan ditekan seterusnya.

## MENGAKSES TETAPAN LANJUTAN

1. Tekan butang Tetapan untuk menavigasi ke mana-mana Tetapan peringkat atas yang mempunyai Tetapan Lanjutan.
2. Tekan lama (2 saat) butang Tetapan untuk memilih Tetapan Lanjutan, yang ditunjukkan oleh garisan di bawah ikon.



3. Untuk kembali ke tetapan peringkat atas, tekan lama (2 saat) butang Tetapan.

Menu Tetapan mengingati jika Tetapan Lanjutan diakses kali terakhir dan akan mengembalikan anda ke tetapan itu apabila butang Tetapan ditekan seterusnya.

# Pembatalan Hingar



Pengesan boleh menjadi bising akibat gangguan elektrik daripada talian kuasa elektrik, peralatan elektrik atau pengesan lain yang beroperasi berdekatan. Pengesan mentafsirkan gangguan ini sebagai pengesanan yang tidak konsisten dan tidak menentu.

Tetapan Pembatalan Hingar membolehkan anda menukar saluran pembatalan hingar. Tindakan ini sedikit mengalihkan frekuensi penghantaran pengesan menjadi kurang responsif kepada sumber hingar.

Pembatalan Hingar menjejaskan kedua-dua tahap hingar pengesanan boleh didengar dan prestasi pengesanan tepat.

Pelarasan Pembatalan Hingar adalah setempat; hanya Mod Carian Profil Carian semasa dipengaruhi oleh perubahan pada tetapan ini.

Tetapan Pembatalan Hingar mempunyai 19 saluran dengan julat dari -9 hingga 9. Ia mempunyai tetapan lalai 0 [sifar] untuk semua Mod Carian.

**!** Lakukan Pembatalan Hingar ([muka surat 25](#)) setiap kali Frekuensi ditukar.

**i** Automatik ialah kaedah Pembatalan Hingar yang disyorkan.

## PEMBATALAN HINGAR AUTOMATIK

Pembatalan Hingar Automatik mengimbas dan mendengar setiap saluran frekuensi dan kemudian memilih saluran yang paling sedikit gangguan.

1. Pegang gegelung agar tidak bergerak dan jauh dari tanah.

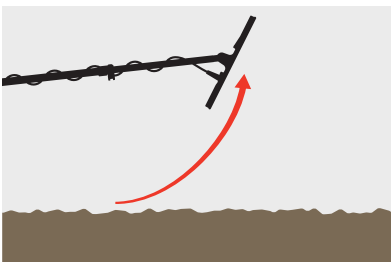

2. Tekan butang Tetapan untuk menavigasi ke tetapan Pembatalan Hingar.



3. Tekan butang Terima/Tolak untuk memulakan proses Pembatalan Hingar Automatik. Pembatalan Hingar Automatik juga boleh dimulakan pada EQUINOX 700 dengan menekan butang Tolak [-] atau Tambah [+].



\* EQUINOX 900 sahaja

4. Kemajuan Pembatalan Hingar Automatik ditunjukkan pada Skala Beza Layan, dan dengan satu siri nada menaik.

Apabila proses ini selesai (selepas kira-kira 5 saat), saluran yang dipilih secara automatik muncul pada Paparan ID Sasaran, dan terdapat tiga nada pengesanan.

**i** **Perhatian:** Walaupun Pembatalan Hingar Automatik memilih saluran 'paling senyap' berdasarkan beberapa kriteria, saluran yang dipilih mungkin masih mempunyai hingar yang boleh didengar.

Untuk mencuba dan mengurangkan lagi hingar, pertimbangkan untuk melaraskan Kepekaan.

## PEMBATALAN HINGAR MANUAL\*

Menetapkan Pembatalan Hingar secara manual membolehkan anda mendengar setiap saluran untuk memilih saluran yang paling sedikit gangguan. Ini berguna apabila mengesan berdekatan dengan pengesan lain atau di lokasi yang mempunyai banyak gangguan elektrik.

1. Pegang gegelung agar tidak bergerak dan jauh dari tanah.

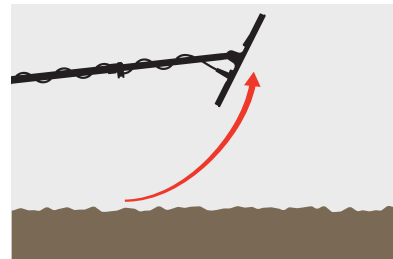

2. Tekan butang Tetapan untuk menavigasi ke tetapan Pembatalan Hingar.



3. Tekan butang Tolak [-] atau Tambah [+] untuk melaraskan saluran.



Saluran ditunjukkan pada Paparan ID Sasaran. Jeda dan dengar tahap gangguan — kekalkan pengesan semasa proses ini.

4. Teruskan sehingga anda memilih saluran yang ada gangguan paling sedikit.



# Imbangan Daratan



Tetapan Imbangan Daratan menentukur pengesanan pada daratan setempat untuk menghapuskan isyarat palsu yang disebabkan oleh pemineralan.

Tetapan Imbangan Daratan mempunyai julat dari -9 hingga 99, dengan lalai 0 [sifar] untuk semua profil carian Mod Taman, Padang dan Pantai.

Menjejak Imbangan Daratan ialah kaedah imbangan daratan yang disyorkan dan lalai untuk Mod Emas\*.

Pelarasan Imbangan Daratan adalah setempat; hanya Mod Carian Profil Carian semasa dipengaruhi oleh perubahan pada tetapan ini.

**i** Tetapan Imbangan Daratan lalai 0 [sifar] disyorkan untuk Mod Taman, Padang dan Pantai kerana lokasi-lokasi ini biasanya mempunyai kurang pemineralan daripada kawasan emas.

Walau bagaimanapun, jika daratan menghasilkan banyak isyarat hingar (dan/atau tahap Kepekaan ditetapkan sangat rendah), maka penggunaan Imbangan Daratan Automatik disyorkan.

Jika proses Imbangan Daratan Automatik tidak banyak mengurangkan hingar daratan (disebabkan oleh tanah bermineral tinggi atau paras garam yang tinggi), ulangi proses Imbangan Daratan Automatik dengan menyapu gegelung dengan gerakan dari sisi ke sisi, bukannya ke atas dan ke bawah biasa.

## IMBANGAN DARATAN AUTOMATIK

Imbangan Daratan Automatik secara automatik menentukan tetapan Imbangan Daratan yang terbaik, namun proses itu mesti dimulakan oleh pengguna.

Menggunakan Imbangan Daratan Automatik ialah Kaedah Imbangan Daratan yang disyorkan.

1. Tekan butang Tetapan untuk menavigasi ke tetapan Imbangan Daratan.



2. Tekan dan tahan butang Terima/Tolak sepanjang proses Imbangan Daratan Automatik.

Ikon Menjejak Imbangan Daratan pada LCD akan mula berkelip dengan pantas.



(Berkelip)

3. Naikkan dan turunkan gegelung berulang kali di atas tampalan tanah bersih yang tidak mengandungi sebarang sasaran. Perhatikan nombor Imbangan Daratan yang dikemas kini secara dinamik pada Paparan ID Sasaran, kerana audio berkurangan sebagai tindak balas kepada tanah.

Respons akan distabilkan apabila nilai dalam Paparan ID Sasaran ditetapkan pada nombor dan respons yang boleh didengar diminimumkan.

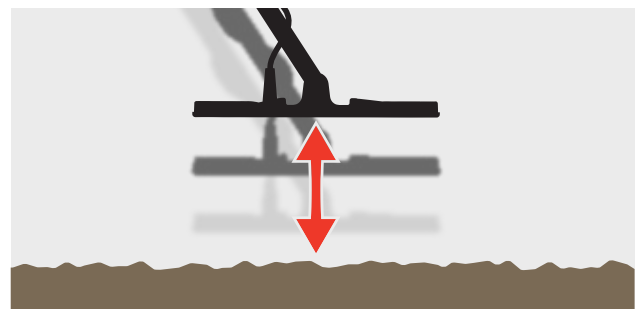

4. Lepaskan butang Terima/Tolak.

\* EQUINOX 900 sahaja

# Imbangan Daratan *(Bersambung)*

## IMBANGAN DARATAN MANUAL

Imbangan Daratan boleh dilaraskan secara manual sehingga jumlah minimum isyarat daratan hadir.

1. Tekan butang Tetapan untuk menavigasi ke tetapan Imbangan Daratan.



2. Naikkan dan turunkan gegelung berulang kali di atas tampilan tanah bersih yang tidak mengandungi sebarang sasaran.

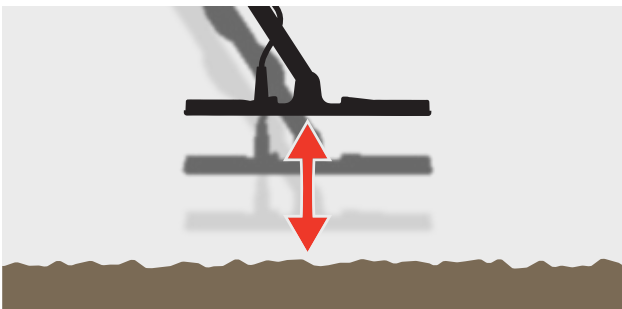

Dengar respons audio untuk mentafsir keputusan Imbangan Daratan; nada rendah menunjukkan bahawa anda harus meningkatkan nilai Imbangan Daratan dan nada tinggi menunjukkan bahawa anda harus mengurangkannya.

3. Tekan butang Tolak [-] dan Tambah [+] untuk menukar nilai Imbangan Daratan secara manual sehingga jumlah minimum isyarat daratan didengari. Nilai Imbangan Daratan Manual ditunjukkan pada Paparan ID Sasaran.



## MENJEJAK IMBANGAN DARATAN

Apabila Menjejak Imbangan Daratan aktif, pengesan terus melaraskan Imbangan Daratan secara automatik semasa pengesanan. Ini memastikan bahawa Imbangan Daratan sentiasa ditetapkan dengan betul.

**i** Menjejak Imbangan Daratan ialah kaedah lalai dan disyorkan untuk Mod Emas\*.

Menjejak Imbangan Daratan juga berguna apabila menggunakan Mod Pantai 2 di bawah air di pantai (dalam air masin).

1. Tekan butang Tetapan untuk menavigasi ke tetapan Imbangan Daratan.



2. Tekan butang Terima/Tolak untuk togol Hidup/Mati Menjejak Imbangan Daratan.



Apabila Menjejak Imbangan Daratan Dihidupkan, Penunjuk Penjejakan akan muncul pada LCD dan Imbangan Daratan akan menjejak secara automatik di latar belakang.

\* EQUINOX 900 sahaja

# Pelaraskan Kelantangan



Pelaraskan Kelantangan menukar kelantangan semua audio pengesan, termasuk isyarat pengesanan, nada ambang dan nada pengesahan.

Perubahan Pelaraskan Kelantangan adalah global.

Tetapan Pelaraskan Kelantangan mempunyai julat daripada 0 [Dimatikan/Diredamkan] hingga 25 dengan tetapan lalai 20.

## MELARASKAN KELANTANGAN

1. Tekan butang Tetapan untuk menavigasi ke tetapan Melaraskan Kelantangan.



2. Gunakan butang Tolak [-] atau Tambah [+] untuk mengurangkan atau meningkatkan kelantangan ke tahap yang selesa, memastikan isyarat kuat (sasaran dekat atau besar) tidak menyakitkan telinga anda.



# Kelantangan Nada (Tetapan Lanjutan)



Tetapan Kelantangan Nada membolehkan anda menetapkan tahap kelantangan yang berbeza untuk setiap Kawasan Nada. Ini adalah ciri yang berguna apabila mengesan di lokasi yang dipenuhi besi.

Pelarasan Kelantangan Nada adalah setempat; hanya Mod Carian Profil Carian semasa dipengaruhi oleh perubahan pada tetapan ini.

Tetapan Kelantangan Nada mempunyai tetapan lalai 25 untuk nada bukan ferus dan volum dikurangkan untuk nada ferus bergantung pada Mod Carian yang dipilih.



Kelantangan Nada tidak tersedia untuk Mod Emas\* atau apabila Nada Sasaran ditetapkan kepada 1 Nada.

Bilangan Kawasan Nada ditakrifkan oleh tetapan Nada Sasaran, sehingga maksimum 5 Kawasan Nada. Baca "[Tukar Nombor Nada Sasaran](#)" di mukasurat 33 untuk mendapatkan maklumat lanjut.

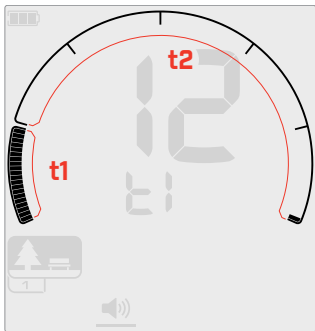

Skrin pelarasan Kelantangan Nada untuk Kawasan Nada 1 (t1) apabila Nada Sasaran ditetapkan kepada 2. Skala Beza Layan terbahagi kepada 2 kawasan.

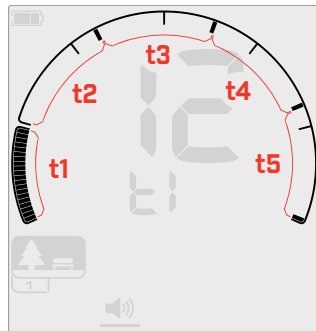

Skrin pelarasan Kelantangan Nada untuk Kawasan Nada 1 (t1) apabila Nada Sasaran ditetapkan kepada 5. Skala Beza Layan dibahagikan kepada 5 kawasan.

## MELARASKAN KELANTANGAN NADA



Sebelum melaraskan Kelantangan Nada, pilih tetapan Nada Sasaran pilihan anda ([muka surat 33](#)).

Ini kerana perubahan kepada Kelantangan Nada hanya digunakan pada tetapan Nada Sasaran yang aktif.



**Perhatian:** hanya nada ferus (t1) boleh dilaraskan pada EQUINOX 700.

1. Tekan butang Tetapan untuk menavigasi ke tetapan Melaraskan Kelantangan.



2. Tekan lama (2 saat) butang Tetapan untuk memilih Tetapan Lanjutan Kelantangan Nada.



3. Paparan Frekuensi akan menunjukkan Kawasan Nada yang sedang dipilih (cth. t1) dan segmen Kawasan Nada pada Skala Beza Layan akan Dihidupkan.

Tekan butang Tolak [-] atau Tambah [+] untuk melaraskan kelantangan Kawasan Nada yang dipilih.



4. Tekan butang Terima/Tolak sekali lagi untuk maju ke Kawasan Nada seterusnya.

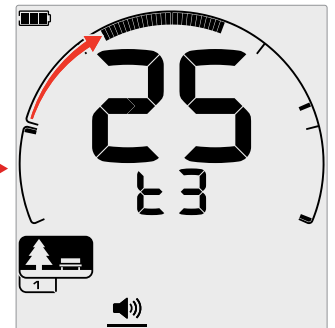
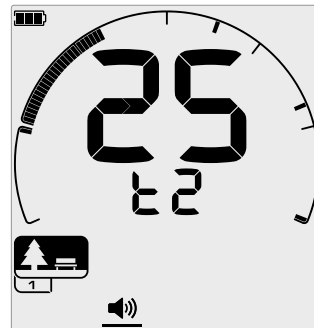

5. Ulang sehingga semua Kawasan Nada telah dilaraskan.



Di lokasi yang dipenuhi sampah atau besi, tetapkan Kelantangan Nada untuk Kawasan Nada ferus kepada hanya boleh didengar, dan kemudian tingkatkan kelantangan Kawasan Nada tempat sasaran pilihan anda akan dipaparkan, untuk menekankannya.

Dengan cara ini, anda boleh mendengar jumlah sampah ferus yang dikesan. Jika anda mendengar banyak sampah ferus, kesan dengan lebih perlahan supaya anda tidak terlepas sasaran yang diinginkan. Jika anda mendengar sangat sedikit sampah ferus, anda boleh mengesan dengan lebih cepat.

\* EQUINOX 900 sahaja

# Tahap Ambang



Nada Ambang ialah bunyi latar malar yang berguna untuk mendengar respons sasaran yang lemah.

Perubahan Tahap Ambang adalah global, dengan tetapan berasingan untuk Mod Emas\*.

Tetapan Tahap Ambang mempunyai julat dari 0 hingga 25.

Aras Ambang Mod Taman/Lapangan/Pantai lalai ialah 0 (Mati). Tahap Ambang Mod Emas\* lalai ialah 12.

## MELARASKAN TAHAP AMBANG

1. Tekan butang Tetapan untuk menavigasi ke tetapan Tahap Ambang.



2. Gunakan butang Tolak [-] atau Tambah [+] untuk melaraskan Tahap Ambang. Pelarasan berkuat kuasa serta-merta, jadi dengar audio untuk memilih tahap pilihan anda.



Dengan EQUINOX 900, pic nada ambang boleh ditetapkan lebih tinggi atau lebih rendah melalui Tetapan Lanjutan Pic Ambang (muka surat 32).

## NADA AMBANG 'RUJUKAN'

Mod Taman, Padang dan Pantai menggunakan nada ambang 'rujukan' yang dipermudahkan. Tidak seperti nada ambang 'sebenar' yang digunakan oleh Mod Emas\*, ambang 'rujukan' ialah nada latar belakang berterusan mudah yang kosong apabila ID Sasaran yang ditolak dikesan.

Tanpa ambang rujukan, pengesanan sasaran yang ditolak akan senyap dan anda tidak akan dimaklumkan tentang kewujudan sasaran.

Untuk lokasi pengesanan harta karun biasa yang selalunya terdapat sejumlah besar sampah di dalam tanah, pengosongan audio berterusan mungkin mengganggu, oleh itu menggunakan tetapan Tahap Ambang 0 (Mati) disyorkan melainkan anda mahu mendengar pengosongan audio.

## Pengosongan Ambang Rujukan

Apabila ID Ditolak dikesan, nada Ambang 'kosong' (menjadi senyap) untuk menunjukkan bahawa sasaran yang ditolak berada di bawah gegelung.

Jika Tahap Ambang ditetapkan kepada 0 (Mati), anda tidak akan mendengar pengosongan ID Ditolak.



\* EQUINOX 900 sahaja



# Tahap Ambang *(Bersambung)*

## NADA AMBANG 'BENAR'

Apabila dalam Mod Emas\*, nada ambang 'benar' digunakan dan sesuai untuk pengesanan emas, terutamanya untuk ketulan kecil.

Tidak seperti nada ambang 'rujukan' yang dipermudahkan yang digunakan oleh Mod Taman, Padang dan Pantai, ambang 'sebenar' ialah nada latar belakang berterusan yang boleh dilaraskan untuk meningkatkan kebolehdengaran isyarat samar, dan memberikan lebih banyak maklumat sasaran melalui perubahan kelantangan bergantung pada kekuatan isyarat sasaran dan komposisi.

Ambang 'benar' membolehkan isyarat emas samar ditekankan dalam tanah yang bising. Kawalan yang lebih besar terhadap respons audio sasaran boleh dicapai dengan melaraskan tetapan Tahap Ambang dan Pelarasan Kelantangan bersama-sama.

## Terlalu Rendah

Jika Tahap Ambang terlalu rendah, sedikit variasi yang disebabkan oleh sasaran kecil atau dalam mungkin tidak cukup untuk didengar. Melaraskan tahap ke bawah paras yang boleh didengar akan memastikan operasi senyap tetapi boleh menutup respons audio daripada sasaran kecil atau dalam.

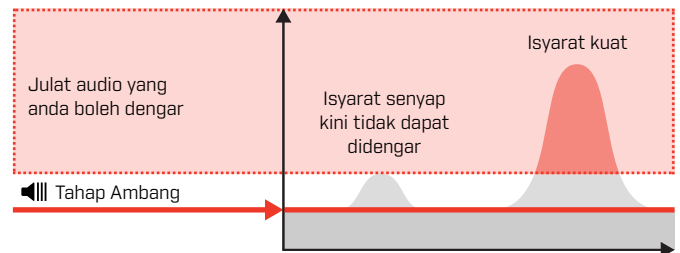

## Terlalu Tinggi

Jika Tahap Ambang terlalu tinggi, sasaran samar akan menjadi lebih sukar untuk didengar di atas dengung Ambang.

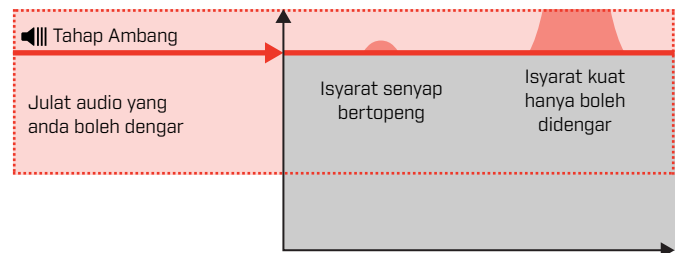

## Sederhana

Laraskan Aras Ambang kepada dengung yang boleh didengar. Ini akan menekankan variasi dalam respons isyarat yang mungkin menunjukkan kehadiran sasaran. Jika keadaan tanah berubah, Tahap Ambang mungkin memerlukan pelarasan selanjutnya.

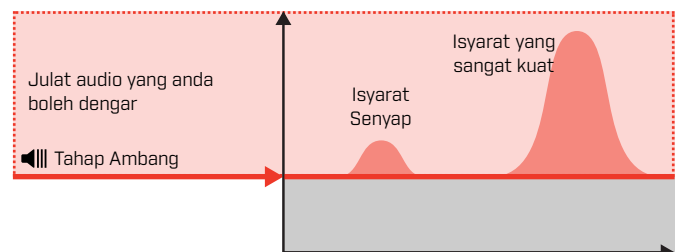

\* EQUINOX 900 sahaja

# Pic Ambang\* (Tetapan Lanjutan)



Tetapan Lanjutan EQUINOX 900 ini membolehkan anda menetapkan nada ambang kepada pic yang lebih tinggi atau rendah.

Tetapkan tahap kepada pic yang paling selesa untuk pendengaran anda.

Perubahan Ambang adalah global, dengan tetapan berasingan untuk Mod Emas\*.

Tetapan Pic Ambang mempunyai julat dari 1 hingga 25.

Pic Ambang Mod Taman/Padang/Pantai lalai ialah 4. Pic Ambang Mod Emas\* lalai ialah 11.

## MELARASKAN PIC AMBANG

1. Tekan butang Tetapan untuk menavigasi ke tetapan Tahap Ambang.



2. Tekan lama (2 saat) butang Tetapan untuk memilih Tetapan Lanjutan Pic Ambang. 'Pt' akan muncul pada Paparan Frekuensi.



3. Tekan Tambah (+) untuk menetapkan nada ambang kepada pic yang lebih tinggi. Tekan Tolak (-) untuk menetapkan nada ambang kepada pic yang lebih rendah. Sebarang pelarasan disimpan secara automatik.

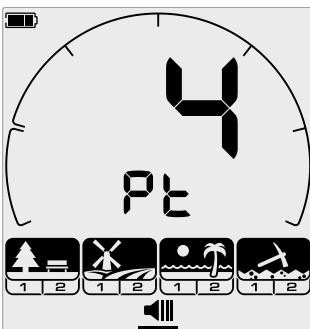

Skrin pelarasan Pic Ambang.

\* EQUINOX 900 sahaja

# Nada Sasaran



Tetapan Nada Sasaran mengawal bilangan nada berbeza yang anda akan dengar untuk jenis sasaran yang berbeza dan bilangan

Kawasan Nada boleh laras untuk Tetapan Lanjutan.

Nada Sasaran membolehkan anda membahagikan julat ID Sasaran kepada Kawasan Nada yang berasingan. Oleh itu, anda boleh mendengar lebih kurang maklumat sasaran.

Untuk tetapan Nada Sasaran, mempunyai pilihan 1, 2, 5, Semua Nada (At) dan Kedalaman (dP).



Mod Emas\* mempunyai tetapan Nada Sasaran 1 sahaja dan tidak boleh diubah.

Pelarasan Nada Sasaran adalah setempat; hanya Mod Carian Profil Carian semasa dipengaruhi oleh perubahan pada tetapan ini.

## MEMILIH TETAPAN NADA SASARAN

### 1 Nada

Respons sasaran memberikan bunyi bip panjang dan pendek pada pic yang sama, tanpa mengira ID Sasaran mereka.

### 2 dan 5 Nada

Respons sasaran memberikan bunyi bip panjang dan pendek dalam 2 atau 5 pic berbeza bergantung pada ID Sasaran mereka.

### Semua Nada (At)

Respons Sasaran memberikan bunyi bip panjang dan pendek dengan pic berbeza untuk setiap ID Sasaran.

### Kedalaman (dP)

Respons Sasaran berbeza dalam pic dan kelantangan berkadar dengan kekuatan isyarat sasaran. Semua sasaran meningkat dalam kelantangan berkadar dengan kekuatan isyarat sasaran, oleh itu sasaran besar atau cetek akan berbunyi lebih kuat daripada sasaran kecil atau dalam.

Sasaran konduktif meningkat dalam pic, dan sasaran ferus mempunyai pic rendah yang berterusan.

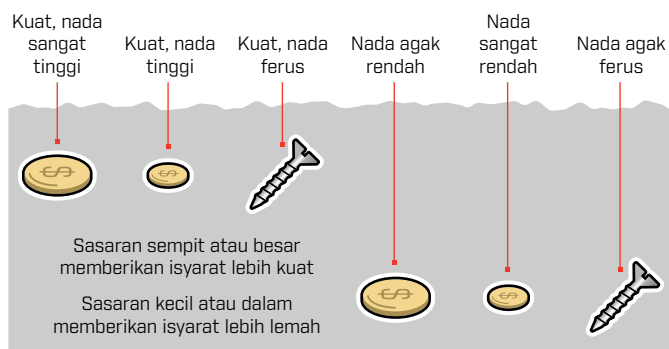

\* EQUINOX 900 sahaja

## TUKAR NOMBOR NADA SASARAN

1. Tekan butang Tetapan untuk menavigasi ke Nada Sasaran.



2. Gunakan butang Tolak [-] dan Tambah [+] untuk memilih tetapan Nada Sasaran baharu.



Tetapan ditunjukkan pada Nombor ID Sasaran.



1 Nada    2 Nada    5 Nada    Semua Nada (At)    Kedalaman (dP)

## Ketergantungan Nada Sasaran

Apabila tetapan Nada Sasaran ditukar, pilihan untuk Tetapan Lanjutan berikut turut berubah:

- Kelantangan Nada
- Pic Nada
- Putus Nada

Atas sebab ini, pilih tetapan Nada Sasaran anda sebelum anda mula melaraskan tetapan Kelantangan Nada, Pic Nada dan Putus Nada.

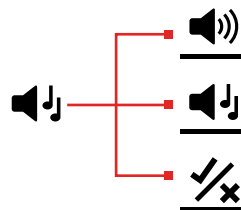

# Pic Nada (Tetapan Lanjutan)



Tetapan Lanjutan ini membolehkan anda melaraskan pic respons sasaran untuk jenis sasaran tertentu. Ini memudahkan anda untuk mendengar sasaran pilihan anda.

Pic setiap Kawasan Nada boleh dilaraskan. Ini mungkin berguna untuk membantu membezakan antara sasaran biasa dengan ID Sasaran yang serupa.

Tetapan Pic Nada mempunyai julat dari 1 hingga 25.

Pelarasan Pic Nada adalah setempat; hanya Profil Mod Carian semasa dipengaruhi oleh perubahan pada Tetapan Lanjutan ini.

EQUINOX 700 membenarkan hanya Pic Nada pertama dilaraskan. EQUINOX 900 membenarkan semua Pic Nada dilaraskan.



Pic Nada tidak tersedia untuk Mod Emas\*, atau apabila Mod Carian yang dipilih menggunakan tetapan Nada Sasaran Kedalaman (dP).



Sebelum melaraskan Pic Nada, pilih tetapan Nada Sasaran pilihan anda (muka surat 33).

Ini kerana perubahan kepada Pic Nada hanya digunakan pada tetapan Nada Sasaran yang aktif.

## LARASKAN PIC NADA – 1, 2, ATAU 5 NADA

1. Tekan butang Tetapan untuk menavigasi ke tetapan Nada Sasaran.



2. Tekan lama [2 saat] butang Tetapan untuk memilih Tetapan Lanjutan Pic Nada.



3. Paparan Frekuensi akan menunjukkan Kawasan Nada yang sedang dipilih (cth. t1) dan segmen Kawasan Nada pada Skala Beza Layan akan Dihidupkan. Tekan butang Tolak (-) atau Tambah (+) untuk melaraskan kelantangan Kawasan Nada yang dipilih.

Tekan Tambah (+) untuk menetapkan Nada Sasaran kepada pic yang lebih tinggi. Tekan Tolak (-) untuk menetapkan Nada Sasaran kepada pic yang lebih rendah.



4. Untuk maju untuk melaraskan pic bagi Kawasan Nada seterusnya (iaitu t2), tekan butang Terima/Tolak.

**Perhatian:** jika tetapan Nada Sasaran ditetapkan kepada 1, hanya akan ada 1 Kawasan Nada [t1].

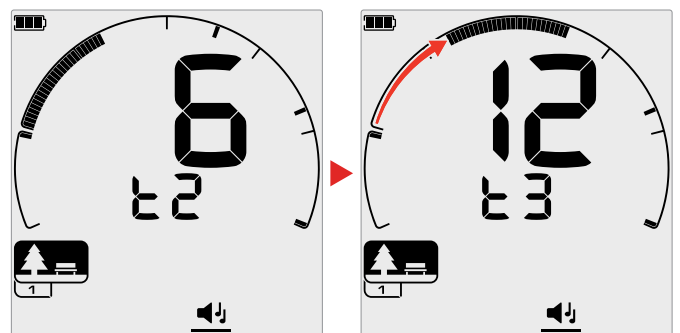

\* EQUINOX 900 sahaja

# Pic Nada (Tetapan Lanjutan) (Bersambung)

## LARASKAN PIC NADA – SEMUA NADA

Apabila Semua Nada (At) ialah tetapan Nada Sasaran yang dipilih, Tetapan Lanjutan Pic Nada berkelakuan serupa dengan Tetapan 2 Nada – namun bukannya semua sasaran di setiap kawasan dimainkan pada pic yang ditetapkan, nilai ini menetapkan pic untuk ID pertama di kawasan itu. Pic kemudian meningkat merentasi julat untuk ID yang lain.

- Pic kawasan ferus mempunyai julat 50 Hz.
- Pic bagi kawasan bukan ferus mempunyai julat 500 Hz.

Anda boleh mengkonfigurasi titik permulaan untuk mencipta julat pic yang berterusan daripada sasaran ferus kepada bukan ferus, atau anda boleh mencipta Jurang Pic, untuk membezakan dengan lebih baik antara sasaran ferus dengan bukan ferus.

Contoh menunjukkan bahawa menambah jurang pic akan memudahkan anda mendengar perbezaan yang jelas antara sasaran ferus dengan bukan ferus.

### Jurang Pic Nada Lalai [1, 20]

Sasaran ferus akan menjadi sangat rendah. Sasaran bukan ferus akan berbunyi dengan pic yang lebih tinggi daripada sasaran ferus dengan ID Sasaran yang serupa.

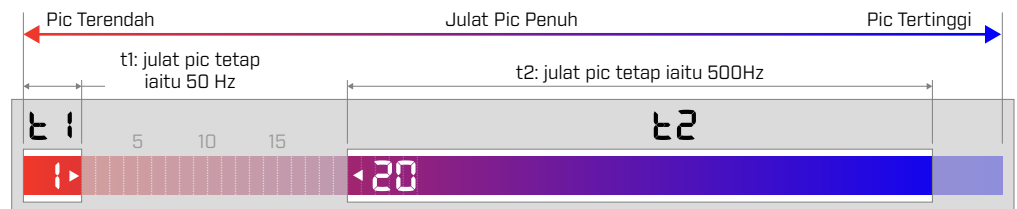

### Jurang Pic Nada Maksimum [1, 25]

Perbezaan yang lebih besar dalam Pic antara sasaran ferus dengan bukan ferus memberikan pembezaan yang sangat mudah.

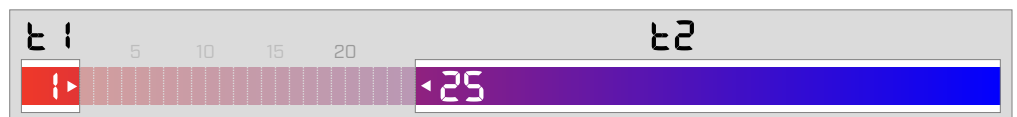

### Jurang Pic Nada Kecil [11, 12]

Tiada perbezaan jelas dalam pic antara sasaran ferus dan bukan ferus. Ia mungkin tidak dapat dibezakan daripada audio sahaja.

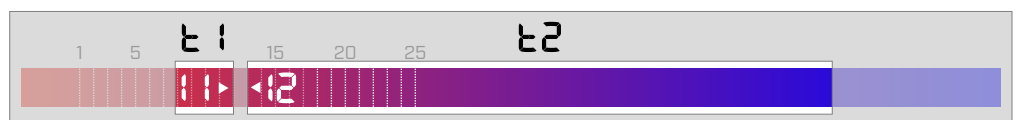



# Terima/Tolak



Anda boleh mencipta corak beza layanan anda sendiri untuk mengesan atau mengabaikan jenis sasaran tertentu, supaya anda boleh menggali lebih banyak harta dan mengurangkan sampah.

Sasaran digambarkan dengan kedua-dua nombor ID Sasaran dan segmen individu pada Skala Beza Layanan (muka surat 57). Segmen ID sasaran boleh Dihidupkan/Dimatikan untuk mengesan (menerima) atau mengabaikan (menolak) sasaran. Semua ID Sasaran yang Hidup akan diterima dan semua ID Sasaran yang Mati akan ditolak.

Gabungan segmen diterima dan ditolak dirujuk sebagai corak beza layanan.

Skala Beza Layanan mempunyai julat dari -19 hingga 99.

Corak beza layanan adalah setempat, hanya corak beza layanan Profil Mod Carian semasa akan ditukar.

## MENCIPTA CORAK BEZA LAYAN

1. Tekan butang Tetapan untuk menavigasi ke tetapan Terima/Tolak.



2. Gunakan butang Tolak (-) dan Tambah (+) untuk menavigasi ke ID Sasaran yang ingin anda ubah. Setiap akhbar menggerakkan satu segmen mengikut arah jam/ lawan arah jam.



3. Segmen Beza Layanan semasa yang dipilih akan berkelip perlahan-lahan, dan nombor ID Sasaran yang tepat akan dipaparkan.

Tekan butang Terima/Tolak untuk menogol Hidup/Mati ID Sasaran.



Anda juga boleh Menghidupkan/Mematikan satu siri segmen dengan pantas dengan menekan dan menahan butang Terima/Tolak. Contohnya, jika segmen 5 dipilih dan dimatikan, tekan dan tahan butang Terima/Tolak untuk menghidupkan segmen tersebut, kemudian teruskan menahan butang. Pemilih secara automatik akan beralih ke segmen seterusnya dan Menghidupkannya, dan seterusnya. Untuk berhenti, lepaskan butang.

4. Teruskan menavigasi sekitar Skala Beza Layanan, Menghidupkan/Mematikan ID Sasaran dengan butang Terima/Tolak sehingga anda telah mencipta corak beza layanan anda.

## TERIMA ATAU TOLAK SASARAN SELEPAS PENGESANAN

Sasaran boleh ditolak apabila dikesan jika ID Sasaran yang sepadan kini Diterima dalam corak beza layanan.

Jika ID Sasaran diterima pada masa ini dan pengesanan berlaku, respons audio akan didengar, segmen ID Sasaran akan berkelip dan nombor ID Sasaran akan dipaparkan.

Untuk menolak sasaran yang dikesan, tekan butang Terima/Tolak.



Sasaran yang ada ID Sasaran itu kini akan ditolak dan tidak akan didengar.

Sasaran terakhir yang ditolak boleh diterima semula serta-merta dengan menekan butang Terima/Tolak sekali lagi, selagi tiada pengesanan lain berlaku sebelum berbuat demikian.

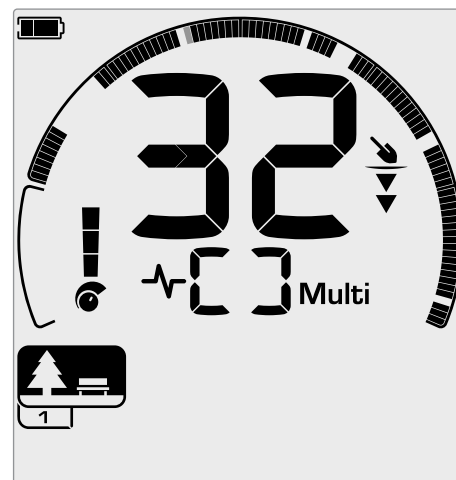

Contoh menunjukkan bahawa pengesanan sasaran bukan ferus yang diterima dengan ID Sasaran 32. Segmen 32 pada Skala Beza Layanan akan berkelip.

Menerima ID Sasaran yang ditolak tidak boleh dilakukan terus dari Skrin Pengesanan. ID Sasaran yang Ditolak mesti diterima semula dengan melaraskan corak beza layanan melalui Tetapan Terima/Tolak dalam Menu Tetapan.

## SEMUA LOGAM

Semua Logam Dimatikan secara lalai setiap kali pengesanan Dihidupkan.



Hidupkan/Matikan Semua Logam dengan menekan butang Semua Logam.

Apabila Semua Logam Dihidupkan, corak beza layanan semasa dinyahdayakan supaya semua objek logam akan dikesan.

# Putus Nada (Tetapan Lanjutan)



Tetapan Lanjutan ini membolehkan anda mengalihkan kedudukan akhir setiap Kawasan Nada.

Penggunaan biasa tetapan Putus Nada adalah untuk mengawal secara manual titik di mana nada ferus berlaku. Contoh kes penggunaan ini ialah kok; kok ialah sasaran 'perosak' bukan ferus yang tidak diingini yang biasanya mempunyai ID Sasaran 1.

Dengan menggerakkan kedudukan hujung nada ferus sehingga 2, kok dialihkan ke julat ferus dan kini akan memberikan respons ferus. Walau bagaimanapun, ambil perhatian bahawa beberapa sasaran konduktif rendah kini akan memberikan respons yang sama seperti sasaran ferus 'buruk'.

Anda juga boleh melaraskan kedudukan akhir Kawasan Nada lain untuk mendapatkan perbezaan yang lebih besar antara sasaran yang mempunyai tahap kekonduksian yang berbeza-beza.

ID Sasaran -19 hingga 0 ditetapkan sebagai ferus secara lalai untuk Mod Taman dan Pantai, dan -19 hingga 4 untuk ditetapkan sebagai ferus secara lalai untuk Mod Padang.

Pelarasan Putus Nada adalah setempat; hanya Profil Mod Carian semasa dipengaruhi oleh perubahan pada Tetapan Lanjutan ini.

 Putus Nada tidak tersedia untuk Mod Emas\* atau apabila Nada Sasaran ditetapkan kepada 1 Nada.

## MELARASKAN PUTUS NADA

 Sebelum melaraskan Putus Nada, pilih tetapan Nada Sasaran pilihan anda [\(muka surat 33\)](#).

Ini kerana perubahan kepada Putus Nada hanya digunakan pada tetapan Nada Sasaran yang aktif.

EQUINOX 700 membenarkan hanya kedudukan Putus Nada ferus (t1) untuk dilaraskan. EQUINOX 900 membenarkan 4 kedudukan Putus Nada (t1, t2, t3, t4) dilaraskan.

1. Tekan butang Tetapan untuk menavigasi ke tetapan Terima/Tolak.



2. Tekan lama (2 saat) butang Tetapan untuk memilih Tetapan Lanjutan Putus Nada.



3. Kawasan Nada yang dipilih pada masa ini akan dipaparkan pada Paparan Frekuensi (cth t1). Paparan ID Sasaran akan menunjukkan nilai semasa titik akhir Kawasan Nada, (cth 0), dan segmen ID Sasaran yang sepadan akan berkelip perlahan-lahan.
4. Gunakan butang Tolak (-) dan Tambah (+) untuk menavigasi ke ID Sasaran yang anda ingin gunakan sebagai kedudukan akhir. Setiap akhbar menggerakkan satu segmen mengikut arah jam/lawan arah jam.



5. Untuk maju agar dapat melaraskan kedudukan akhir Kawasan Nada seterusnya (iaitu t2), tekan butang Terima/Tolak.



**Perhatian:** Kedudukan akhir Kawasan Nada terakhir tidak boleh dilaraskan kerana kedudukan akhir sentiasa 99.

\* EQUINOX 900 sahaja

# Kelajuan Pemulihan

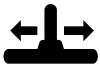

Tetapan Kelajuan Pemulihan mengubah seberapa cepat pengesan bertindak balas daripada mengesan satu sasaran kepada mengesan sasaran lain.

Dengan meningkatkan Kelajuan Pemulihan, pengesan dapat membezakan dengan lebih baik di antara berbilang sasaran yang berdekatan. Ini membantu di kawasan sampah yang banyak dengan mencari sasaran yang lebih kecil di antara sampah besi yang lebih besar.

Kelajuan Pemulihan EQUINOX 700 ber julat dari 0 hingga 4. Kelajuan Pemulihan EQUINOX 900 ber julat dari 0 hingga 8.

Pelarasan Kelajuan Pemulihan adalah setempat; hanya Profil Mod Carian semasa dipengaruhi oleh perubahan pada tetapan ini.

Semasa menggunakan Kelajuan Pemulihan sasaran yang lebih tinggi boleh meningkatkan keupayaan pengesan untuk mencari sasaran yang sukar, ia juga mengakibatkan pengurangan ketepatan ID Sasaran dan pengurangan kedalaman pengesanan.

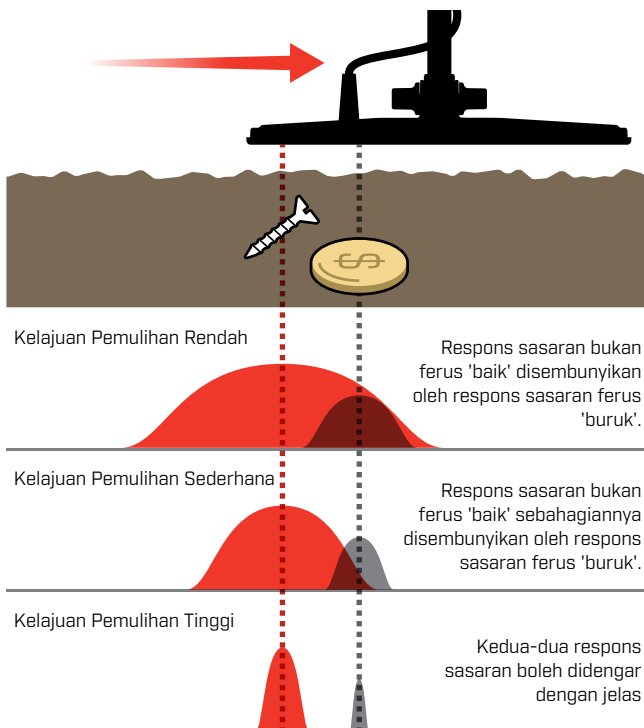

## MELARASKAN KELAJUAN PEMULIHAN

Apabila melaraskan Kelajuan Pemulihan buat kali pertama, letakkan beberapa sasaran bertindih untuk menguji cara pengesan bertindak balas dengan tetapan Kelajuan Pemulihan yang berbeza.

1. Tekan butang Tetapan untuk menavigasi ke tetapan Kelajuan Pemulihan.



2. Gunakan butang Tolak [-] dan Tambah [+] untuk mengurangkan atau meningkatkan Kelajuan Pemulihan. Pelarasan disimpan secara automatik.



## EQUINOX 700/900 Kelajuan Pemulihan Setara

Berikut menunjukkan kelajuan pemulihan yang setara antara kedua-dua model. EQUINOX 700 mempunyai peningkatan pelarasan yang lebih sedikit dan Kelajuan Pemulihan maksimum yang lebih perlahan daripada EQUINOX 900.

EQUINOX 900	1	2	3	4	5	6	7	8
EQUINOX 700		1		2		3		

## KADAR AYUNAN

Kadar hayunan umum yang baik adalah sekitar 2 hingga 3 saat dari kanan ke kiri ke kanan. Kelajuan Pemulihan yang lebih tinggi biasanya membolehkan anda mengayun pada kadar yang lebih pantas tanpa kehilangan banyak sasaran.

**Kelajuan Pemulihan yang lebih tinggi pada kadar hayunan yang sama** akan membantu untuk menolak hingar tanah, namun ia juga akan mengurangkan kedalaman pengesanan.

Jika anda mengalami paras hingar tanah yang tinggi di pantai, atau apabila mengesan di dalam air, cuba tingkatkan Kelajuan Pemulihan untuk mengurangkan hingar.

**Kelajuan Pemulihan yang lebih rendah pada kadar hayunan yang sama** akan meningkatkan kedalaman pengesanan, namun boleh meningkatkan hingar.

**Memvariasikan kedua-dua Kelajuan Pemulihan dan kadar hayunan** boleh membantu meminimumkan hingar tanah.

# Pincang Besi (Tetapan Lanjutan)

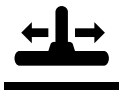

Pincang Besi membenarkan pengesanan untuk mengklasifikasikan sasaran ferus yang besar atau kompleks dengan betul (contohnya paku berkarat atau penutup botol mahkota) sebagai ferus supaya ia lebih mudah ditolak.

Pincang Besi hanya tersedia apabila frekuensi operasi ditetapkan kepada Multi.

Pelarasan Pincang Besi adalah setempat; hanya Profil Mod Carian semasa dipengaruhi oleh perubahan pada tetapan ini.

EQUINOX 900 Pincang Besi berjulat dari 0 hingga 9.  
EQUINOX 700 Pincang Besi berjulat dari 0 hingga 3.

**Perhatian:** Untuk pengguna EQUINOX 600 dan 800, sila maklum bahawa tetapan Pincang Besi tidak dikonfigurasi secara serupa dan dinamakan dalam model 700 dan 900.

## CARA PINCANG BESI BERFUNGSI

Semua sasaran ferus menghasilkan gabungan respons ferus dan bukan ferus. Sasaran ferus yang besar boleh memberikan respons bukan ferus yang lebih kuat. Sasaran ferus dan bukan ferus bersebelahan boleh menghasilkan tindak balas yang serupa.

## MEMILIH TETAPAN PINCANG BESI

Tetapkan Tetapan Pincang Besi agar sesuai dengan jenis sasaran yang anda ingin kesan atau abaikan.

### Tetapan Pincang Besi Rendah

Tetapan Pincang Besi yang lebih rendah (0 – 4 pada EQUINOX 900, atau 0 – 2 pada EQUINOX 700) disyorkan di kawasan yang anda tidak mahu terlepas sebarang sasaran bukan ferus di antara sampah besi, walau bagaimanapun lebih banyak sasaran ferus akan dikesan dan tersilap dikenal pasti sebagai sasaran bukan ferus yang diinginkan.

Apabila menggunakan tetapan Pincang Besi yang lebih rendah, pengesanan dalam Mod Semua Logam disyorkan untuk mengelakkan kehilangan sebarang sasaran yang diinginkan.

### Tetapan Pincang Besi Tinggi

Tetapan Pincang Besi yang lebih tinggi (5 – 9 pada EQUINOX 900, atau 3 pada EQUINOX 700) disyorkan dalam persekitaran yang ada sampah besi padat, atau untuk menolak penutup botol mahkota.

Apabila menggunakan tetapan Pincang Besi yang lebih tinggi, pengesanan menggunakan corak beza layan penopengan ferus disyorkan untuk menutup pengesanan ferus sebanyak mungkin.

## LARASKAN PINCANG BESI

Tetapan Pincang Besi menyediakan nada dan pelarasan respons ID Sasaran untuk pelbagai sasaran ferus.

1. Tekan butang Tetapan untuk menavigasi ke tetapan Kelajuan Pemulihan.



2. Tekan lama [2 saat] butang Tetapan untuk memilih Tetapan Lanjutan Pincang Besi. 'FE' akan muncul pada Paparan Frekuensi.



3. Gunakan butang Tolak [-] dan Tambah [+] untuk melaraskan tetapan Pincang Besi. Pelarasan disimpan secara automatik.

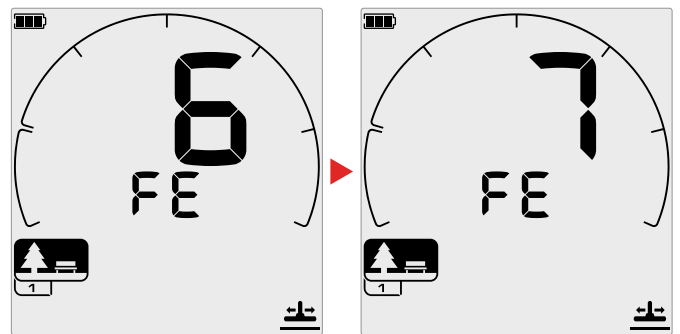

## EQUINOX 700/900 Setara Tetapan Pincang Besi

Berikut menunjukkan tetapan Pincang Besi yang setara antara kedua-dua model. EQUINOX 700 mempunyai peningkatan pelarasan yang lebih sedikit daripada EQUINOX 900.

EQUINOX 900	0	1	2	3	4	5	6	7	8	9
EQUINOX 700	0	1	2	3						

# Pengenalanpastian, Pengesanan Tepat & Pemulihan Sasaran

---



# Pengenalanpastian Sasaran

## NOMBOR PENGENALANPASTIAN SASARAN

Nombor Pengenalanpastian Sasaran (ID Sasaran) berjulat dari -19 hingga 99 dengan sasaran (besi) ferus antara -19 hingga 0.

Apabila sasaran dikesan, ia digambarkan dengan nombor yang muncul pada medan Nombor Pengenalanpastian Sasaran pada paparan. Ini menunjukkan sifat ferus atau bukan ferus sasaran untuk pengecaman yang cepat dan mudah.

Contohnya, suku AS mempunyai ID Sasaran 89. Ini bermakna setiap kali Sasaran dengan ID 89 dikesan, terdapat kemungkinan besar ia akan menjadi suku AS.

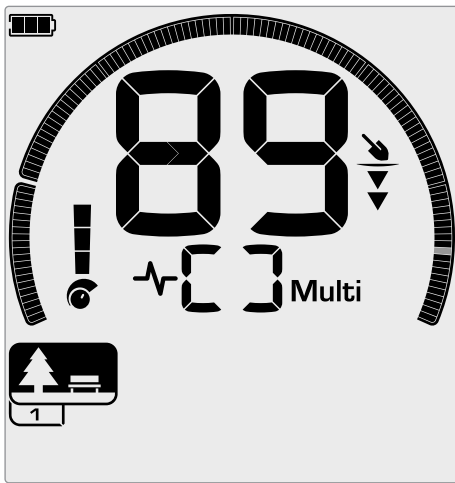

Nombor ID Sasaran muncul apabila sasaran dikesan. Contoh ini menunjukkan pengesanan suku AS yang cetek. Segmen ID Sasaran yang sepadan berkelip apabila dikesan (segmen berkelip ditunjukkan dalam warna kelabu).

ID Sasaran yang terakhir dikesan kekal pada paparan selama lima saat atau sehingga sasaran lain dikesan.

**Perhatian:** Seseengah sasaran bukan ferus memaparkan ID negatif jika terdapat sasaran ferus bersebelahan.

### Ketepatan ID Sasaran

Teknologi Multi-IQ memberikan ketepatan ID Sasaran yang lebih tinggi dan peningkatan prestasi pengesanan, terutamanya dalam tanah yang mengandungi banyak mineral. Di tanah yang lembut, satu frekuensi mungkin berprestasi secukupnya, walau bagaimanapun kedalaman dan ID Sasaran yang stabil akan dihadkan oleh hingar daratan.

Multi-IQ berbilang frekuensi serentak akan mencapai kedalaman maksimum dengan isyarat sasaran yang sangat stabil. Dalam tanah bermineral, frekuensi tunggal tidak akan dapat memisahkan isyarat sasaran daripada isyarat tanah dengan berkesan, memberikan hasil yang menurun. Multi-IQ masih akan mengesan secara mendalam, kehilangan jumlah minimum ketepatan ID Sasaran.

Jika tiada pengesanan atau pengesan melepasi sasaran yang ditolaknya, paparan menunjukkan dua tanda sempang besar.

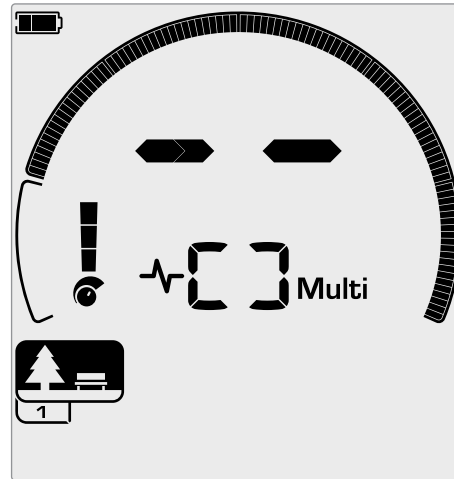

Dua tanda sengkang besar pada medan Nombor Pengenalanpastian Sasaran apabila tiada pengesanan.

## SKALA BEZA LAYAN

Pekeliling Skala Beza Layan sepadan dengan 119 ID Sasaran. Sasaran yang diterima (dikesan) ditunjukkan sebagai segmen yang boleh dilihat dan akan berkelip apabila sasaran dengan ID itu dikesan. Sasaran yang ditolak (tidak dikesan atau 'dikosongkan') akan Dimatikan.

Segmen Beza Layan Dihidupkan (diterima) atau Dimatikan (ditolak) untuk mencipta Corak Beza Layan.

Anda boleh membezakan antara sasaran yang diingini dan tidak diingini yang muncul di sepanjang Skala Beza Layan. Oleh itu, anda hanya mendengar isyarat sasaran daripada sasaran yang ingin anda cari, dan sasaran yang tidak diingini diabaikan.

Anda boleh melakukan ini dengan kaedah berikut:

- Menerima/Menolak sasaran yang dikesan apabila dikesan menggunakan butang Terima/Tolak. Lihat "[Terima atau Tolak Sasaran Selepas Pengesanan](#)" di mukasurat 36.
- Mencipta corak beza layan melalui Terima/Tolak dalam Menu Tetapan. Lihat "[Mencipta Corak Beza Layan](#)" di mukasurat 36.

# Pengesanan Tepat

Pengesanan tepat membantu anda mengecilkan lokasi sasaran yang tertimbus dengan cepat, membolehkan anda menentukan lokasi tepatnya sebelum menggali.

Pengesanan tepat boleh dilakukan dengan dua cara berbeza:

- Menggunakan Fungsi Pengesanan Tepat (lihat "Cari Sasaran Menggunakan Mod Pengesanan Tepat" di mukasurat 42 )
- Menggunakan teknik pengesanan tepat manual (lihat "Cari Sasaran Secara Manual" di mukasurat 43)

Perbezaan nada dan kelantangan akan membantu mengenal pasti kedudukan dan kedalaman sasaran.

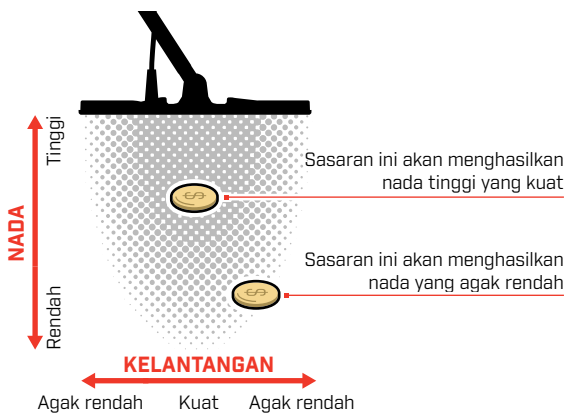

## VISUALISASI MOD PENGESANAN TEPAT

Apabila Mod Pengesanan Tepat Dihidupkan, corak beza layan dinyahdayakan buat sementara waktu (iaitu Semua Logam didayakan). Mod Pengesanan Tepat juga mematikan pengesanan gerakan, jadi isyarat sasaran berlaku walaupun gegelung tidak bergerak.

Apabila garis tengah gegelung menghampiri sasaran, segmen beza layan akan penuh dari luar ke arah tengah. Apabila Segmen Beza Layan semuanya Dihidupkan, sasaran berada terus di bawah garis tengah gegelung.

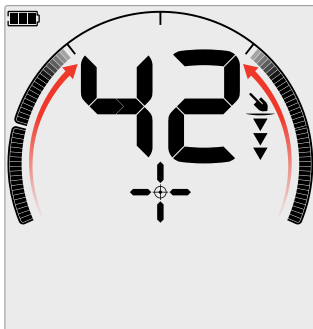

Isyarat sasaran yang lemah/luar pusat: Sedikit segmen beza layan Dihidupkan. Sasaran terletak lebih dekat dengan bahagian luar gegelung.

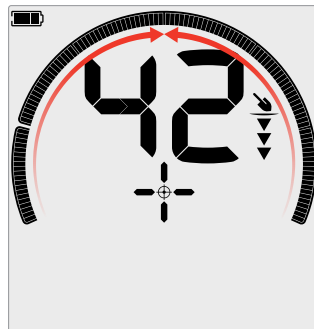

Isyarat sasaran paling kuat: Semua segmen beza layan Dihidupkan. Sasaran terletak betul-betul di bawah garis tengah gegelung.

## CARI SASARAN MENGGUNAKAN MOD PENGESANAN TEPAT

1. Pegang dan jauhkan gegelung dari lokasi sasaran anggaran, kemudian tekan butang Pengesanan Tepat sekali untuk menghidupkan Mod Pengesanan Tepat. Rerambut silang Penunjuk Pengesanan Tepat akan muncul pada paparan.

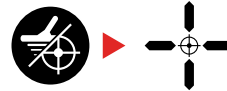

2. Memastikan gegelung selari dengan daratan, sapu perlahan di atas lokasi sasaran dua atau tiga kali. Ini menentukan fungsi Pengesanan Tepat untuk respons audio pengesanan tepat yang lebih tepat.
3. Cari bahagian tengah sasaran dengan mendengar isyarat paling kuat dan/atau menonton Visualisasi Pengesanan Tepat pada paparan.

**Perhatian:** ID Sasaran akan terus dikemas kini semasa dalam Mod Pengesanan Tepat, membolehkan anda mengesahkan bahawa anda mengesan tepat sasaran yang betul dan bukan objek sampah bersebelahan.

**Perhatian:** fungsi Pengesanan Tepat secara progresif menyembunyikan respons sasaran dengan mengurangkan Kepekaan dengan setiap sapuan sehingga hanya tinggal respons sasaran yang sangat sempit.

4. Apabila semua segmen pada Skala Beza Layan Dihidupkan, sasaran akan berada di bawah pusat gegelung.

Jika anda menghadapi kesukaran untuk Mengesan tepat sasaran, atau jika pengesanan menjadi terlalu hingar apabila Pengesanan Tepat Dihidupkan, Matikan Pengesanan Tepat dan kemudian kembali ke Langkah 1 dan ulangi prosedur Penentuan.

# Pengesanan Tepat *(Bersambung)*

## CARI SASARAN SECARA MANUAL

Anda juga mungkin dapat mengesan tepat sasaran dengan jayanya tanpa menggunakan Pengesanan Tepat, namun ini memerlukan latihan. Kaedah ini mungkin diperlukan apabila sasaran yang diinginkan dikelilingi oleh sampah.

1. Sapu gegelung perlahan-lahan merentasi lokasi sasaran untuk memastikan gegelung selari dengan daratan.
2. Cari pusat sasaran dengan mendengar respons isyarat sasaran yang paling kuat.
3. Buat catatan mental tentang kedudukan itu, atau tandakan garisan pada tanah dengan kasut atau alat penggali anda.
4. Bergerak ke satu sisi supaya anda boleh melepasi gegelung di atas sasaran pada sudut tepat ke arah awal anda.
5. Ulang langkah 1 dan 3 dari kedudukan baharu anda. Sasaran terletak di dua garisan khayalan bersilang.

1-3

Buat garisan yang isyarat paling kuat kedengaran.

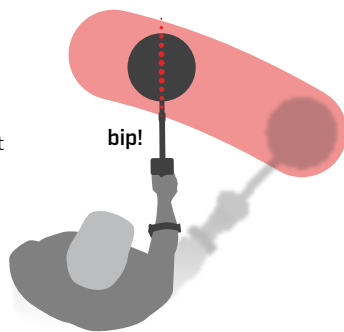

4-5

Berdiri pada sudut tepat ke kedudukan awal anda dan ulangi.

Persilangan dua garisan menandakan lokasi sebenar sasaran.

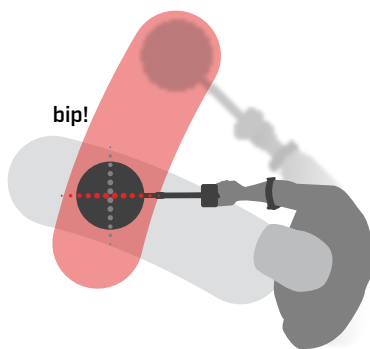

# Fon Kepala, Bateri & Pengecasan

---

# Fon Kepala Wayarles

## FON KEPALA WAYARLES ML 85

Fon kepala Wayarles Pendaman Rendah Minelab ML 85 dibekalkan dengan pengesan anda. Fon kepala ML 85 juga boleh digunakan sebagai fon kepala berwayar— lihat "[Fon Kepala Berwayar](#)" di mukasurat 46.

Untuk mendapatkan maklumat terperinci tentang gandingan dan kawalan dan fungsi fon kepala lain, rujuk arahan yang dibekalkan bersama fon kepala.

Arahan juga boleh dimuat turun di [www.minelab.com/support/downloads/product-manuals-guides](http://www.minelab.com/support/downloads/product-manuals-guides)



Fon Kepala Wayarles Minelab ML 85

## MENGGANDINGKAN FON KEPALA WAYARLES

1. Tekan lama (2 saat) butang Audio Wayarles pada pengesan untuk memasuki mod Gandingan Wayarles.



Butang Audio Wayarles

2. Tekan dan tahan Butang Fungsi Multi (butang tengah) pada fon kepala ML 85 sehingga LED berkelip merah dan biru.
3. Fon kepala anda akan bersambung secara automatik — Penunjuk Audio Wayarles pada pengesan akan kekal menyala dan LED pada fon kepala akan berkelip biru sekali setiap 3 saat.

Jika tiada sambungan dibuat dalam masa 5 minit, Audio Wayarles akan Dimatikan secara automatik.

## SAMBUNG SEMULA FON KEPALA YANG DIGANDINGKAN SEBELUM INI

Fon kepala yang digandingkan sebelum ini disambung semula secara automatik.

1. Tekan butang Audio Wayarles untuk Menghidupkan Wayarles.



Butang Audio Wayarles

2. Tekan Butang Fungsi Multi (butang tengah) pada fon kepala ML 85 untuk menghidupkannya.
3. Fon kepala akan disambung semula secara automatik.

## PENUNJUK AUDIO WAYARLES

Penunjuk Audio Wayarles muncul pada paparan apabila Audio Wayarles Hidup. Ia memaparkan status sambungan Audio Wayarles semasa bergantung pada keadaan paparannya.

 + Penunjuk Audio Wayarles

**Berkelip pantas:** Mod Gandingan Wayarles didayakan dan mencari fon kepala wayarles berdekatan.

**Stabil pada:** Fon kepala wayarles digandingkan dan disambungkan.

**Berkelip perlahan:** Mencuba untuk menyambung semula ke fon kepala yang telah digandingkan sebelum ini.

# Fon Kepala Berwayar

Fon kepala wayarles ML 85 disertakan dengan kabel tambahan yang membolehkan fon kepala digunakan sebagai fon kepala berwayar.



Fon Kepala Wayarles Minelab ML 85 dengan kabel tambahan disambungkan.

Mana-mana standard fon kepala 3.5 mm (1/8inci) juga boleh disambungkan kepada EQUINOX, namun acuan lampau penyambung fon kepala mestilah kurang daripada 9 mm (0.35") diameter, jika tidak, penyambung tidak akan muat di dalam soket kalis air.

## SAMBUNGAN FON KEPALA BERWAYAR

1. Tanggalkan skru penutup habuk plastik daripada Soket Fon Kepala di bahagian belakang Pod Kawalan. Jika ketat, ia boleh dilonggarkan dengan syiling kecil.
2. Pasangkan fon kepala ke dalam soket fon kepala.
  - 🎧 Ikon Fon Kepala akan muncul di bahagian atas sebelah kanan LCD pengesan.

⚠️ Apabila fon kepala tidak digunakan, pastikan penutup habuk kalis air di bahagian belakang Pod Kawalan dipasang skru dengan kukuh pada tempatnya.

Fon kepala 6.35 mm (1/4-inci) boleh digunakan dengan EQUINOX melalui penyesuai fon kepala, tersedia sebagai aksesori.

## SAMBUNG FON KEPALA KALIS AIR

Kedua-dua EQUINOX 700 dan 900 adalah kalis air, dan boleh tenggelam sepenuhnya hingga kedalaman 5 meter (16 kaki).

Fon kepala kalis air Minelab EQUINOX mesti digunakan untuk pengesanan di dalam air, kerana ia mempunyai penyambung unik yang membentuk pengedap kalis air apabila digunakan dengan EQUINOX anda.



1. Tanggalkan skru penutup habuk plastik daripada Soket Fon Kepala di bahagian belakang Pod Kawalan. Jika perlu, ia boleh dilonggarkan dengan syiling kecil.
2. Pastikan soket dan penyambung fon kepala kering dan bersih daripada pasir, habuk dan kotoran.
3. Palamkan fon kepala ke dalam soket di belakang Pod Kawalan.
4. Selaraskan gelang penahan dengan berhati-hati pada benang penyambung dan pasang skru bersama-sama, pastikan tiada benang silang berlaku.
  - 🎧 Ikon Fon Kepala akan muncul di bahagian atas sebelah kanan LCD pengesan.
5. Ketatkan sedikit gelang penahan.

## PERENDAMAN SOKET FON KEPALA

Sebelum mengesan di dalam air tanpa fon kepala, **sentiasa** pastikan penutup habuk kalis air dipasang dengan selamat pada Soket Fon Kepala.

Walaupun Soket Fon Kepala yang tidak bertutup adalah kalis air dan boleh tenggelam tanpa merosakkan elektronik dalaman pengesan dengan serta-merta, ia boleh menyebabkan kakisan soket dan pengesanan fon kepala palsu.

⚠️ Apabila Soket Fon Kepala telah tenggelam, ikuti semua nasihat yang disenaraikan dalam "[Penyelenggaraan Soket Fon Kepala](#)" (muka surat 55).



# Bateri dan Pengelasan

## MAKLUMAT DAN KESELAMATAN PENGECAS

Pengelasan Siri EQUINOX dibekalkan dengan kabel pengecas USB dengan penyambung bermagnet sentap.

Masa pengecasan daripada bateri habis sepenuhnya kepada 100% adalah lebih kurang 5 hingga 6 jam apabila pengecas kapasiti tinggi (> 2 A @ 5 V) digunakan. Pelbagai aksesori pengecasan tersedia untuk pembelian berasingan.

Mana-mana port USB standard yang serasi dengan pengecasan bateri USB boleh digunakan untuk mengelas bateri anda, namun masa pengecasan mungkin lebih lama jika menggunakan port atau pengecas berkuasa rendah.

**⚠️ AWAS:** Cas pengecas anda dengan pengecas USB berkualiti baik yang mempunyai kapasiti pengecasan minimum 2 A @ 5 V. Risiko kegagalan pengecas USB jika pengecas berkualiti rendah digunakan.

Cari tanda berikut pada pengecas USB:



**⚠️ AWAS:** Hanya cas pengelasan dalam suhu ambien antara 0°C dan +40°C (+32°F dan +104°F).

**⚠️ AWAS:** JANGAN gunakan pengelasan di bawah air semasa mengelas atau apabila disambungkan ke bank kuasa.

**⚠️ NOTIS:** Pengelasan dan aksesori logam Minelab tidak bertujuan untuk dikendalikan semasa disambungkan kepada pengecas sesalur (AC).

**i** Mengelasan dengan bateri yang dicas penuh adalah disyorkan. Masa jalan bateri biasa ialah kira-kira 12 jam.

## MENGECAS BATERI

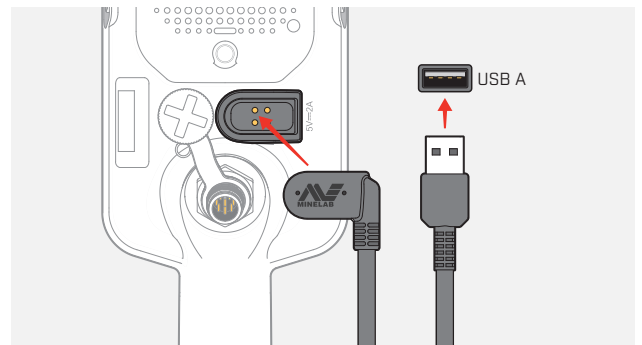

Jika pengelasan dihidupkan semasa pengecasan, masa pengecasan akan menjadi lebih lama.

1. Palamkan kabel pengecasan yang dibekalkan ke mana-mana port USB-A berkuasa standard.
2. Sambungkan penyambung bermagnet ke antara muka pengecasan di bahagian belakang Pod Kawalan.



3. Bateri akan mula dicas. Untuk melihat kemajuan pengecasan, rujuk sama ada LED Status Mengecas (jika mengelas semasa pengelasan Dimatikan), atau penunjuk Paras Bateri dalam Bar Status (jika mengelas semasa pengelasan Dihidupkan).

### LED Status Mengecas

-  Mengecas (berkelip)
-  Dicas penuh (dihidupkan)

# Bateri dan Pengesanan *[Bersambung]*

## PENUNJUK PARAS BATERI

Penunjuk Paras Bateri menunjukkan paras bateri semasa.



Penunjuk Paras Bateri (keadaan cas penuh ditunjukkan)



Pengesan mengawal voltan bateri supaya prestasi pengesan kekal malar tanpa mengira paras bateri.

## Mati Automatik



Apabila paras bateri sangat rendah, 'bF' akan muncul pada Paparan ID Sasaran. Pengesan kemudian akan ditutup secara automatik.

Lihat "[Ralat Bateri Amat Lemah](#)" di mukasurat 50 untuk mengetahui langkah-langkah untuk menyelesaikan ralat ini.

## MENGGUNAKAN BANK KUASA



**AWAS:** Pengesan tidak boleh digunakan di bawah air semasa mengecas atau apabila disambungkan ke bank kuasa.

Anda boleh menggunakan pengesan EQUINOX anda semasa dipalamkan ke bank kuasa mudah alih. Ini bermakna anda boleh terus mengesan walaupun bateri pengesan habis.

Sambungkan bank kuasa ke pengesan anda menggunakan kabel pengecas USB EQUINOX yang dibekalkan dan teruskan pengesanan.

## PENYELENGGARAAN BATERI

Lihat "[Penyelenggaraan Bateri](#)" di mukasurat 55.

# Ralat & Penyelesaian Masalah

---

# Kod Ralat

Sesetengah kerosakan pengesan akan memaparkan Kod Ralat pada medan Nombor ID Sasaran. Cuba tindakan disyorkan yang disenaraikan sebelum menghubungi Pusat Servis Berdaftar.

## RALAT PUTUS SAMBUNG GEDELUNG



'Cd' dipaparkan sekiranya berlaku Ralat Putus Sambungan Gegendung.

Sekiranya berlaku Ralat Putus Sambungan Gegendung, ikut langkah berikut:

1. Periksa sama ada penyambung gegendung disambungkan dengan betul di bahagian belakang Pod Kawalan.
2. Periksa kabel gegendung untuk mengetahui kerosakan.
3. Periksa gegendung untuk mengetahui tanda-tanda kerosakan yang boleh dilihat.
4. Cuba gegendung lain, jika anda mempunyai satu lagi.

## RALAT SISTEM

Kod ralat sistem 'Er' akan disertakan dengan nombor kod ralat yang ditunjukkan pada Paparan Frekuensi. Pengesan akan ditutup 5 saat selepas melaporkan ralat sistem.



'Er' dipaparkan sekiranya berlaku Ralat Sistem.

Sekiranya berlaku Ralat Sistem, ikut langkah berikut:

1. Mulakan semula pengesan untuk menentukan sama ada rala masih kekal.
2. Sahkan gegendung dipasang dengan betul.
3. Lakukan Tetapan Semula Kilang dengan mematikan kuasa pengesan, kemudian tekan dan tahan butang Kuasa sehingga 'FP' muncul pada Paparan ID Sasaran.
4. Jika ralat masih kekal, kembalikan pengesan ke Pusat Servis Berdaftar terdekat anda untuk dibaiki.

## RALAT BATERI AMAT LEMAH

Apabila paras bateri sangat rendah, 'bF' akan muncul pada Paparan ID Sasaran. Pengesan akan ditutup 5 saat selepas melaporkan Ralat Bateri Amat Lemah.



'bF' dipaparkan sekiranya berlaku Ralat Bateri Amat Lemah.

Sekiranya berlaku Ralat Bateri Amat Lemah, ikut langkah berikut:

1. Cas semula bateri atau sambungkan bank kuasa USB.
2. Hubungi Pusat Servis yang Berdaftar untuk menggantikan bateri dalaman.

# Penyelesaian Masalah Umum

---

Cuba tindakan disyorkan yang disenaraikan, mengikut urutan, sebelum menghubungi Pusat Servis Berdaftar.

---

## **Pengesan tidak Hidup atau Mati dengan sendirinya (dengan atau tanpa Kod Ralat 'bF')**

1. Periksa sama ada Gegelung disambungkan.
  2. Cas pengesan.
  3. Periksa sama ada pengesan sedang dicas dan LED Status Mengecas hijau berkelip.
  4. Periksa sama ada anda mengecas daripada sumber pengecasan USB dengan kapasiti pengecasan 2 A @ 5 V.
  5. Periksa sama ada penyambung bermagnet dan Antara Muka Pengecasan di belakang Pod Kawalan bersih dan tiada serpihan.
  6. Periksa sama ada kabel pengecas USB diletakkan/disambungkan dengan betul kepada pengesan.
- 

## **Hingar yang tidak menentu dan/atau keterlaluan**

1. Beralih dari sumber setempat Gangguan Elektromagnet (EMI).
  2. Melakukan Pembatalan Hingar Automatik.
  3. Melakukan Imbangan Daratan.
  4. Mengurangkan Tahap Kepekaan.
- 

## **Tiada bunyi – Fon kepala berwayar**

1. Periksa sama ada pengesan Dihidupkan dan permulaan telah selesai.
  2. Periksa sama ada fon kepala dipalam dan dimasukkan sepenuhnya ke dalam Soket Fon Kepala.
  3. Periksa bahawa penunjuk Fon Kepala dipaparkan dalam Bar Status.
  4. Periksa bahawa Kelantangan ditetapkan pada tahap yang boleh didengar.
  5. Cabut palam fon kepala dan sahkan bahawa Pembesar Suara pengesan boleh didengar.
  6. Periksa sama ada penyambung fon kepala bebas daripada lembapan atau serpihan.
  7. Jika ada, cuba gunakan set fon kepala yang berbeza.
- 

## **Tiada bunyi – Fon kepala ML 85**

1. Periksa sama ada fon kepala Dihidupkan.
  2. Periksa sama ada pengesan Wayarles Dihidupkan dan digandingkan dengan fon kepala (iaitu penunjuk Wayarles stabil Hidup).
  3. Periksa sama ada fon kepala telah dicas.
  4. Periksa sama ada Kelantangan pengesan ditetapkan pada tahap yang boleh didengar.
  5. Periksa sama ada kawalan kelantangan pada fon kepala ditetapkan pada tahap yang boleh didengar.
  6. Gandingkan pengesan dengan set fon kepala wayarles serasi yang berbeza.
  7. Cuba fon kepala berwayar.
- 

## **Fon kepala ML 85 tidak akan digandingkan**

1. Cuba matikan fon kepala ML 85 dan kemudian gandingkan semula.
  2. Pastikan fon kepala berada dalam jarak 1 meter (3 kaki) dari Pod Kawalan pengesan, tanpa halangan di antara fon kepala dengan pengesan (termasuk badan anda sendiri).
  3. Jauhi sumber gangguan seperti telefon bimbit.
  4. Jika terdapat banyak peranti wayarles lain berdekatan, penggandingan mungkin mengambil masa yang lebih lama. Beralih dari kawasan itu dan cuba gandingkan lagi.
  5. Tetapkan Semula Kilang fon kepala dan cuba gandingkan semula dengan pengesan.
  6. Gandingkan pengesan ke set fon kepala wayarles serasi yang berbeza, kemudian cuba gandingkan semula fon kepala ML 85 dengan pengesan.
-

# Penyelesaian Masalah Umum *(Bersambung)*

---

## **Bunyi herotan/retak kedengaran dalam Fon Kepala ML 85 apabila disambungkan melalui Wayarles**

1. Pastikan fon kepala berada dalam jarak 1 meter (3 kaki) dari Pod Kawalan pengesan, tanpa halangan di antara fon kepala dengan pengesan (termasuk badan anda sendiri).
- 

## **Getaran Induk Dihidupkan, tetapi tiada getaran**

1. Periksa sama ada Getaran Induk Dihidupkan.
  2. Periksa sama ada Getaran Dihidupkan untuk sekurang-kurangnya satu Kawasan Nada.
- 

## **Pengesan sedang dicas dan LED Status Mengecas berkelip, tetapi penunjuk pengecasan tiada dalam Bar Status**

1. Periksa sama ada anda mengecas daripada sumber pengecasan USB dengan kapasiti pengecasan 2 A @ 5 V.
  2. Jika mengecas daripada port USB berkuasa rendah (seperti port komputer riba), pengesan mungkin menyahcas bateri pada kadar yang lebih cepat daripada semasa mengecas. Ini menghalang penunjuk cas daripada muncul. Cuba mengecas dengan pengesan dimatikan.
  3. Elakkan daripada menggunakan kabel sambungan USB semasa mengecas.
- 

## **Pembesar suara berderit atau tersekat selepas direndam di dalam air sejuk**

1. Biarkan sehingga 30 minit agar tekanan udara dalaman pengesan kembali normal. Perhatian, meletakkan pengesan di atas tanah dengan Pod Kawalan berdiri boleh menyamakan tekanan udara dalaman dengan lebih cepat.
- 

## **Penunjuk fon kepala Dihidupkan, tetapi tiada fon kepala disambungkan**

Mungkin terdapat air di dalam Soket Fon Kepala yang menyebabkan pengesanan palsu fon kepala berwayar.

1. Periksa sama ada Soket Fon Kepala tiada air dan halangan.
  2. Jika terdapat air, gunakan pengering udara suam (tidak panas) untuk mengeringkan Soket.
-



# Keselamatan, Penjagaan dan Penyelenggaraan

---

# Penjagaan dan Keselamatan Pengesan

## PENJAGAAN DAN KESELAMATAN UMUM

- Basuh tangan anda sebelum mengendalikan pengesan apabila menggunakan krim pelindung matahari atau penghalau serangga.
- Kanta Paparan diperbuat daripada plastik optik berkualiti untuk paparan skrin yang jelas dan oleh itu terdedah kepada calar atau kerosakan serius jika tidak dirawat dengan berhati-hati. Penggunaan pelindung skrin yang dibekalkan amat disyorkan. Gantikan kanta secara berkala jika ia tercalar.
- Jangan sekali-kali membersihkan kanta Paparan menggunakan bahan pelarut atau pembersih berasaskan alkohol. Untuk membersihkan kanta Paparan, gunakan kain yang sedikit lembap dengan detergen sabun lembut. Keringkan dengan kain bersih bebas lin untuk menghilangkan tompokan air.
- Jangan gunakan bahan pelarut atau pembersih berasaskan alkohol untuk membersihkan mana-mana bahagian pengesan anda. Gunakan kain yang sedikit lembap dengan detergen sabun lembut.
- Jangan tenggelamkan pengesan di dalam air dengan Pod Kawalan ditanggalkan daripada aci, kerana ruang bateri hanya kalis air apabila dipasang pada aci yang dibekalkan. Perhatian, penggunaan aci selepas pasaran menghalang petak bateri daripada dikedap dengan betul, menyebabkan ia bocor/rosak.
- Jangan biarkan pengesan tersentuh gasolin/petrol atau cecair berasaskan petroleum lain.
- Jangan biarkan pengesan atau aksesori tersentuh objek tajam kerana ini boleh menyebabkan calar dan kerosakan.
- Elakkan pasir dan grit memasuki mana-mana alat ganti yang bergerak termasuk pemasangan Aci, Kunci Gandingan dan Yok. Jika pasir dan grit terkumpul di dalam alat ganti ini, ia perlu dibilas dengan air tawar kemudian dikeringkan dengan teliti.
- Sebelum melakukan pengesanan, pastikan Kunci Gandingan menggenggam Aci dengan kuat dan tidak tergelincir. Ikuti nasihat yang disenaraikan dalam "**Penyelenggaraan Alat Ganti**" – "**Mengetatkan Kunci Gandingan**" (muka surat 55).
- Jangan biarkan pengesan terdedah kepada keadaan suhu yang melampau. Julat suhu penyimpanan ialah dari -20°C hingga +70°C [-4°F hingga +158°F]. Elakkan daripada meninggalkan pengesan di dalam kenderaan yang panas.
- Pastikan Kabel Gegelung disimpan dalam keadaan baik, tidak bengkok, kusut atau bengkok dengan ketat.
- Jangan dedahkan aksesori yang tidak disenaraikan sebagai kalis air kepada cecair/lembapan atau kelembapan berlebihan.
- Jangan benarkan kanak-kanak kecil bermain dengan pengesan atau aksesori, alat ganti kecil ialah item bahaya tercekik.
- Hanya cas pengesan dan aksesori mengikut arahan yang diberikan.
- Jangan cas pengesan atau aksesori dalam keadaan suhu yang melampau – Hanya cas pengesan dalam suhu persekitaran antara 0°C hingga +40°C [+32°F hingga +104°F].
- Jangan gunakan alat untuk mengetatkan Penyambung Gegelung pada Pod Kawalan, ini akan merosakkan Pod Kawalan. Jika Penyambung Gegelung tidak mudah dipasang, siram sebarang kotoran/grit dengan air tawar kemudian biarkan ia kering sebelum mencuba lagi.
- Jangan cuba melaraskan nat Penyambung Gegelung di belakang Pod Kawalan. Nat ini dikunci pada tempatnya dan gangguan akan merosakkan Pod Kawalan.
- Jangan cucuk objek tajam ke dalam jeriji Pembesar Suara untuk membersihkannya, ini akan merosakkan Pembesar Suara dan menjejaskan sifat kalis air. Bersihkan Pembesar Suara dengan menyiram air tawar melalui jeriji.

# Penjagaan dan Keselamatan Pengesan *(Bersambung)*

## PENYELENGGARAAN ALAT GANTI

### Mengetatkan Kunci Gandingan

Alat ganti plastik Kunci Gandingan meregang sedikit semasa penggunaan biasa dan mungkin perlu diketatkan secara berkala (setiap beberapa bulan penggunaan biasa), atau apabila pengesan tidak digunakan dalam masa sebulan atau lebih.

1. Buka Kunci Gandingan.



2. Perlahan-lahan ketatkan skru ibu jari dalam kenaikan kecil.



3. Tutup Kunci Gandingan.



4. Periksa selepas pelarasan dengan menggunakan daya biasa pada aci.

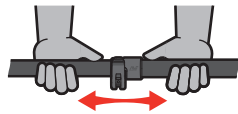

5. Ulangi sehingga aci tidak mudah runtuh di bawah daya biasa.

**⚠ Berhati-hati agar tidak terlalu ketatkan skru ibu jari**, ini boleh merosakkan bahagian kunci gandingan.

### Penyelenggaraan Bateri

Prestasi bateri litium-ion mungkin merosot jika tidak digunakan untuk jangka masa yang lama. Cas bateri sepenuhnya sekurang-kurangnya sekali setiap 3 hingga 4 bulan untuk mengelakkan perkara ini daripada berlaku.

Walaupun dengan penjagaan dan penyelenggaraan yang betul, prestasi bateri Litium-ion berkurangan dari semasa ke semasa dengan penggunaan biasa. Oleh itu, bateri mungkin perlu diganti setiap beberapa tahun. Bateri gantian boleh dibekalkan dan dipasang oleh Pusat Servis Minelab yang Sah.

**⚠ Jangan sapukan sebarang bahan kimia termasuk pelincir gelang O, gris atau gris silikon pada pendedap atau gelang O jika menggantikan bateri dalaman**, kerana ini akan merosakkan pendedap bateri.

### Penyelenggaraan Gegelung

Plat Kelincir ialah bahagian korban/boleh diganti yang bertujuan untuk melindungi Gegelung daripada kerosakan. Gantikan Plat Kelincir apabila ia menjadi haus secara berlebihan, tetapi sebelum ia haus di mana-mana tempat.

### Selepas Pengesanan Pantai/Air Masin

Pasir bersifat melelas, dan garam boleh menghakis bahagian logam pengesan dari semasa ke semasa. Penting untuk anda mengikuti nasihat yang disenaraikan bagi mengelakkan kerosakan pada alat ganti pengesan anda.

### Mengeluarkan Pasir daripada Pengesan

Sejurus selepas mengesan di pantai atau di dalam air masin, bilas semua alat ganti pengesan dengan air tawar. Elakkan daripada mengelap pengesan untuk mengeluarkan pasir kerana ini boleh menyebabkan pasir mencalarakan pengesan.

Buka kedua-dua Kunci Gandingan dan siram dengan air tawar yang bersih.

### Penyelenggaraan Soket Fon Kepala

Sejurus selepas sesi pengesanan di dalam air, pastikan kawasan di sekeliling penyambung kering dan tiada pasir/lumpur **sebelum** memutuskan sambungan fon kepala (atau penutup habuk kalis air).

Jika mana-mana pasir/lumpur secara tidak sengaja masuk ke dalam Soket Fon Kepala, siram perlahan-lahan dengan air tawar sebelum dikeringkan dengan teliti.

### Penyelenggaraan Fon Kepala ML 85

Untuk Penjagaan dan Keselamatan ML 85, rujuk kepada Arahan yang Dibekalkan bersama fon kepala. Arahan juga boleh dimuat turun di [www.minelab.com/support/downloads/product-manuals-guides](http://www.minelab.com/support/downloads/product-manuals-guides).

# Spesifikasi, Pratetap & Pematuhan

---

# Spesifikasi Teknikal





	EQUINOX 700	EQUINOX 900
Mod Carian	Taman, Padang, Pantai	Taman, Padang, Pantai, Emas
Pintasan Semua Logam	Ya	
Profil Carian Tersuai	6	8
Butang Profil Pengguna	Tidak	Ya
Frekuensi Operasi (kHz)	Multi, 4, 5, 10, 15	Multi, 4, 5, 10, 15, 20, 40
Pembatalan Hingar	Automatik (19 Saluran)	Automatik (19 Saluran), Manual
Imbangan Daratan	Automatik, Manual, Penjejakan	
Kepekaan	1 hingga 25	1 hingga 28
Jumlah Sasaran	0 hingga 25	
Tahap Ambang	0 hingga 25	
Pic Ambang	Tetap	0 hingga 25
Pengenalanpastian Sasaran (TID)	Beza layan takuk segmen 119: Ferus: -19 hingga 0   Bukan ferus: 1 hingga 99	
Nada Sasaran	1, 2, 5, Semua Nada (At), Kedalaman (dP)	
Putus Nada	Ferus (t1)	Ferus, Bukan ferus (t1, t2, t3, t4)
Pic Nada	Nada 1 boleh laras: 0 hingga 25	Semua nada boleh laras: 0 hingga 25
Kelantangan Nada	Nada 1 boleh laras: 0 hingga 25	Semua nada boleh laras: 0 hingga 25
Kelajuan Pemulihan	1 hingga 3	1 hingga 8
Pincang Besi	0 hingga 3	0 hingga 9
Penunjuk Kedalaman	5 tahap	5 tahap
Segmen Beza Layan	119 segmen	119 segmen
Mod Pengesanan Tepat	Ya	
Audio Wayarles	Ya	
Panjang (lebih kurang)	Diruntuhkan: 61 cm [24 in] Dilanjutkan: 144 cm [56.7 in]	
Berat	1.27 kg [2.8 paun]	
Paparan	LCD Monokrom	
Paparan dan Lampu Belakang Pad Kekunci	Merah   Mati, Tinggi, Rendah	Merah   Mati, Tinggi, Sederhana, Rendah
Lampu Suluh	Hidup, Mati	
Getaran	Hidup, Mati	
Gegelung yang Dibekalkan	EQX11 11" Gegelung Ganda D dengan plat kelincir	EQX11 11", EQX06 6" Gegelung Ganda D dengan plat kelincir
Output Audio	Pembesar suara terbina dalam, Fon kepala berwayar 3.5 mm (1/8"), Fon kepala wayarles	
Fon Kepala Dibekalkan	Fon kepala wayarles Pendaman Rendah Minelab ML 85	
Bateri	Bateri Litium-Ion Dalam 3.7 V/5100 mAh	
Termasuk Aksesori Tambahan	Panduan Bermula, Pelindung Skrin (Bahasa Inggeris), Kabel Pengecasan	
Kalis Air	Kalis air hingga 5 meter / 16 kaki, IP68	
Julat Suhu Operasi	-10°C hingga +40°C (+14°F hingga +104°F)	
Julat Suhu Penyimpanan	-20°C hingga +70°C (-4°F hingga +158°F)	
Teknologi Utama	Multi-IQ®	
Waranti	Daftar waranti produk anda dalam talian di <a href="https://register.minelab.com">register.minelab.com</a> . Terma dan syarat waranti penuh boleh dimuat turun di <a href="https://www.minelab.com/support/product-warranty">www.minelab.com/support/product-warranty</a> .	

Peralatan mungkin berbeza mengikut model atau item yang dipesan dengan pengesanan anda. Minelab berhak untuk bertindak balas terhadap kemajuan teknikal yang berterusan dengan memperkenalkan perubahan dalam reka bentuk, peralatan dan ciri teknikal pada bila-bila masa. Untuk mengetahui spesifikasi yang paling terkini untuk pengesanan EQUINOX anda, lawati [www.minelab.com](https://www.minelab.com).















# Tetapan Lalai

## Tetapan Umum (Global)

 Pelaraskan Kelantangan	20
 Kepekaan	20
 Lampu Belakang	Mati
 Lampu Suluh	Mati
 Getaran	Mati

## Profil Mod Carian

	Taman 1	Taman 2	Padang 1	Padang 2	Pantai 1	Pantai 2	Emas 1*	Emas 2*
 Frekuensi	Multi		Multi		Multi		Multi	
 Pembatalan Hingar	0		0		0		0	
 Iimbangan Daratan	Manual, 0		Manual, 0		Manual, 0		 Penjejakan	
 Kelantangan Nada	12, 25, 25, 25, 25	12, 25	4, 25	4, 25	4, 25, 25, 25, 25		12	
 Tahap Ambang	0		0		0		12	
 Pic Ambang*	4		4		4		11	
 Nada Sasaran	5	Semua Nada [At]	2	Semua Nada [At]	5		1	
 Pic Nada	1, 6, 12, 18, 25	1, 20	1, 20	1, 20	1, 6, 12, 18, 25		-	
 Terima/Tolak	✗ -19 hingga 2 ✓ 3 hingga 99	✗ -19 hingga 0 ✓ 1 hingga 99	✗ -19 hingga 4 ✓ 5 hingga 99		✗ -19 hingga 0 ✓ 1 hingga 99		✗ -19 hingga 0 ✓ 1 hingga 99	
 Putus Nada	0, 20, 56, 84	0	4	4	0, 20, 56, 84		-	
 Kelajuan Pemulihan	2/4*	3/5*	3/5*	3/6*	3/6*	3/6*	5*	5*
 Pincang Besi	2/4*	1/2*	1/2*	0/0	3/6*	3/6*	4*	4*

\* EQUINOX 900 sahaja



# Tetapan Lalai *(Bersambung)*

## Tetapan Audio Lanjutan Lalai

	Taman 1	Taman 2	Padang 1	Padang 2	Pantai 1	Pantai 2	Emas* 1	Emas* 2
<b>🔊 Kelantangan Nada</b>								
<b>1 Nada</b>	25		25		25		25	
<b>2 Nada</b>	12, 25		4, 25		4, 25		—	
<b>5 Nada</b>	12, 25, 25, 25, 25		4, 25, 25, 25, 25		4, 25, 25, 25, 25		—	
<b>Semua Nada (At)</b>	12, 25		4, 25		4, 25		—	
<b>Kedalaman (dP)</b>	12, 25		4, 25		4, 25		—	
<b>🔊 Pic Nada</b>								
<b>1 Nada</b>	11		11		11		—	
<b>2 Nada</b>	1, 20		1, 20		1, 20		—	
<b>5 Nada</b>	1, 6, 12, 18, 25		1, 6, 12, 18, 25		1, 6, 12, 18, 25		—	
<b>Semua Nada (At)</b>	1, 20		1, 20		1, 20		—	
<b>Kedalaman (dP)</b>	1, 20		1, 20		1, 20		—	
<b>🔊 Putus Nada</b>								
<b>2 Nada</b>	0		5		0		—	
<b>5 Nada</b>	0, 25, 50, 75		5, 25, 50, 75		0, 25, 50, 75		—	
<b>Semua Nada (At)</b>	0		5		0		—	
<b>Kedalaman (dP)</b>	0		5		0		—	

\* EQUINOX 900 sahaja

# Set Semula Kilang

Fungsi Tetapan Semula Kilang mengembalikan semua tetapan pengesanan, Mod Carian dan Corak Beza Layan kepada keadaan Pratetap Kilang mereka.

1. Pastikan pengesanan Dimatikan.
2. Tekan dan tahan Butang Kuasa sehingga 'FP' muncul pada Paparan ID Sasaran.



'FP' akan muncul pada paparan ID Sasaran apabila Pratetap Kilang dipulihkan.

## Kemas Kini Perisian

Pengesanan Siri EQUINOX mengandungi perisian yang boleh dikemas kini melalui kabel pengecasan/pemindahan data USB yang dibekalkan.

Lawati [www.minelab.com/support](http://www.minelab.com/support) untuk mengetahui perisian EQUINOX terkini dan arahan pemasangan.

## HAK PENGGUNAAN DOKUMEN

Kerja ini dilesenkan di bawah Lesen Antarabangsa Creative Commons Attribution-NonCommercial-NoDerivatives 4.0 International (CC BY-NC-ND 4.0). Untuk melihat salinan lesen ini, lawati: <http://creativecommons.org/licenses/by-nc-nd/4.0/>



## PENAFIAN

Pengesanan logam Minelab yang diterangkan dalam manual arahan ini telah direka bentuk dan dikilangkan secara nyata sebagai pengesanan logam berkualiti dan disyorkan untuk pengesanan harta karun dan emas dalam persekitaran yang tidak berbahaya. Pengesanan logam ini belum direka bentuk untuk digunakan sebagai pengesanan lombong atau sebagai alat pengesanan peluru hidup.

MINELAB®, EQUINOX®, Multi-IQ®, EQX06™, EQX11™ dan EQX15™ ialah tanda dagangan Minelab Electronics Pty. Ltd.

## PEMATUHAN

Untuk melihat maklumat pematuhan produk, navigasi ke tetapan Pembatalan Hingar, kemudian tekan dan tahan butang Semua Logam.



Rujuk risalah *Arahan dan Maklumat Keselamatan* yang disertakan mendapatkan maklumat peraturan lanjut.



Minelab Electronics,  
PO Box 35, Salisbury South,  
South Australia 5106





[www.minelab.com](http://www.minelab.com)

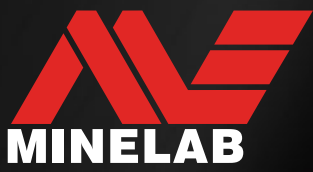

4801-0509-1-MS

